



## Manual de Instalación

# AquaLink<sup>®</sup> RS

## PDA - Pool Digital Assistant — Asistente Digital de Piscina



Sistemas de combinación piscina/spa y sistemas de piscina o spa independiente.  
(Modelos PS4, PS6, PS8, P4, and P8)

### **⚠ ADVERTENCIA**

**PARA SU SEGURIDAD** – Este producto debe ser instalado y reparado por personal técnico profesional, especializado. Los procedimientos indicados en este manual se deben seguir con exactitud. No prestar la debida atención a las advertencias puede ocasionar daños a la propiedad, heridas graves y hasta la muerte.

### **ATENCIÓN**

Este dispositivo cumple con el apartado 15 de las regulaciones de la FCC (Comisión Federal de Comunicaciones de Estados Unidos). El funcionamiento del equipo está sujeto a las dos condiciones siguientes: (1) Este dispositivo no puede ocasionar interferencias perjudiciales, y (2) este dispositivo tiene que aceptar cualquier interferencia recibida, incluyendo interferencias que puedan producir funcionamiento indeseado.

**NOTA:** Este equipo ha sido probado y se ha determinado que cumple con los límites para dispositivos digitales Clase B de conformidad con el apartado 15 de las regulaciones de la FCC. Estos límites han sido diseñados para ofrecer suficiente protección contra interferencias perjudiciales en una instalación residencial. Este equipo genera, usa y puede irradiar energía de frecuencia de radio y, si no se instala y utiliza de acuerdo con las instrucciones, puede producir interferencia perjudicial para las comunicaciones de radio. Sin embargo, no se puede garantizar que no se produzcan interferencias en una instalación particular. Cuando este equipo produce interferencia perjudicial para la recepción de antenas de radio o televisión, esto se puede determinar apagando y prendiendo el equipo, se recomienda al usuario corregir esta interferencia mediante una o más de las siguientes medidas:

- Reoriente o reubique la antena receptora.
- Aumente la distancia entre el equipo y el receptor.
- Conecte el equipo a una fuente de electricidad que no esté en el mismo circuito en el que está conectado el receptor.
- Consulte al fabricante o un técnico experto en radio y televisión

Las modificaciones que se le hagan a este equipo sin la autorización del fabricante, pueden anular la autoridad del usuario para operar este equipo.



## Índice

Sección 1. Instrucciones de seguridad.....	4	Sección 5. Solución de problemas.....	26
Sección 2. Vista general del sistema.....	6	5.1 Guía rápida para solución de problemas .....	26
2.1 Contenido del empaque .....	6	Sección 6. Diagrama del cableado del centro de carga.....	28
2.2 Especificaciones y dimensiones .....	7	Sección 7. Configuraciones del interruptor DIP del centro de carga PCB .....	29
2.3 Sistema básico .....	8	7.1 Funciones de los interruptores DIP ..	29
Sección 3. Instalación.....	10	7.2 Configuraciones de los interruptores DIP para la combinación de piscina/spa..	30
3.1 Montaje del centro de potencia.....	10	7.3 Configuraciones de los interruptores DIP para piscina o spa por separado .....	31
3.2. Cableado de alto voltaje .....	10	Sección 8. Etiquetas generales, de característica del agua y del auxiliar de iluminación ...	32
3.3. Cableado de bajo voltaje .....	14		
3.4. Conexión de caldera .....	15		
3.5. Sensores de temperatura.....	18		
3.6. Válvulas motorizadas Jandy .....	18		
3.7. Instalación de la antena (J-Box) .....	18		
Sección 4. Inicialización del sistema.....	20		
4.1 Programación del control remoto .....	20		
4.2 Menú de reinicio del sistema .....	23		
4.3 Configuraciones predeterminadas y modos generales del sistema.....	23		
4.4 Diagrama de flujo de funciones.....	25		

### REGISTRO DE INFORMACIÓN DEL EQUIPO

FECHA DE INSTALACIÓN \_\_\_\_\_

INFORMACIÓN DEL INSTALADOR \_\_\_\_\_

LECTURA INICIAL DEL MEDIDOR DE PRESIÓN (CON EL FILTRO LIMPIO) \_\_\_\_\_

MODELO DE BOMBA \_\_\_\_\_

CABALLOS DE FUERZA \_\_\_\_\_

MODELO DEL FILTRO \_\_\_\_\_

NÚMERO DE SERIE \_\_\_\_\_

MODELO DEL PDA \_\_\_\_\_

NÚMERO DE SERIE \_\_\_\_\_

NOTAS: \_\_\_\_\_

\_\_\_\_\_

\_\_\_\_\_

## Sección 1. Instrucciones importantes de Seguridad

### LEA Y SIGA ESTAS INSTRUCCIONES

Todo el trabajo de electricidad deberá realizarlo un electricista certificado con todos los códigos nacionales, estatales y regionales. Cuando se instale y utilice este equipo eléctrico, siempre se deberán seguir las siguientes precauciones básicas de seguridad:

#### PELIGRO

Para reducir el riesgo de accidentes, no remueva los dispositivos de succión de su spa o jacuzzi. Nunca ponga en funcionamiento un spa o jacuzzi que no tenga los dispositivos de succión o que los tenga dañados. Nunca reemplace un dispositivo de succión por otro que sea para una tasa menor de flujo a la indicada en el equipo.

#### ADVERTENCIA

La inmersión prolongada en agua caliente puede producir hipertermia. La hipertermia ocurre cuando la temperatura interna del cuerpo alcanza un nivel por encima de varios grados de la temperatura normal de éste de 98,6°F (37°C). Los síntomas de hipertermia incluyen mareo, desmayo, adormecimiento, letargo y un aumento de la temperatura interna del cuerpo. Los efectos de la hipertermia incluyen: 1) pérdida de conciencia; 2) pérdida de la percepción del calor; 3) falta de reconocimiento de que hay que salir del spa. 4) incapacidad física para salir del spa; 5) daño al feto en mujeres embarazadas 6) pérdida de la conciencia que puede producir ahogamiento.

#### ADVERTENCIA

##### Para reducir el riesgo de lesiones -

- a) El agua del spa nunca debe exceder los 140°F (40° C). Se considera que las temperaturas entre 100°F (38°C) y 104°F (40°C) son seguras para un adulto saludable. Se recomiendan temperaturas del agua inferiores para niños pequeños y para cuando se utilice el spa por más de 10 minutos.
- b) Debido a que las temperaturas de agua muy altas tienen un alto potencial de causar daños al feto durante los primeros meses de embarazo, las mujeres embarazadas o que sospechen un embarazo deben limitar la temperatura del agua del spa a 100°F (38°C).
- c) Antes de entrar al spa o jacuzzi, el usuario debe medir la temperatura del agua con un termómetro preciso, ya que la tolerancia de la regulación del agua de los dispositivos es variable.
- d) El uso de alcohol, drogas o medicamentos antes o durante del uso del spa o jacuzzi puede producir pérdida del conocimiento con la posibilidad de ahogamiento.
- e) Las personas obesas y personas con antecedentes o enfermedades cardíacas, tensión baja o alta, problemas circulatorios o diabetes, deben consultar con el médico antes de utilizar el spa.
- f) Las personas que estén tomando medicamentos deben consultar con médico antes de utilizar el spa o jacuzzi, ya que los efectos de algunos medicamentos pueden producir adormecimiento mientras que otros pueden afectar el ritmo cardíaco, la presión arterial y la circulación.

#### ADVERTENCIA

**Riesgo de choque eléctrico** – Instale el centro de carga a por los menos cinco (5) pies (1,5 m) de la pared interna de la piscina y/o jacuzzi, utilizando tuberías que no sean metálicas. Las instalaciones en Canadá tienen que hacerse a por lo menos a tres (3) metros del agua.

Los niños menores no deben utilizar el spa o Sauna sin la supervisión de los adultos.

No utilice el spa o jacuzzi si no están instaladas todas las tapas de succión, para evitar que se atrape el cabello o alguna parte del cuerpo.

Las personas que estén tomando medicamentos o que tengan una historia médica adversa, deben consultar con médico antes de utilizar el spa o jacuzzi.

**⚠ ADVERTENCIA**

Personas con enfermedades infecciosas no deben utilizar el spa ni el jacuzzi.

Para evitar lesiones, tenga cuidado cuando entre o salga del spa o el jacuzzi.

No consuma drogas ni alcohol antes o durante el uso del spa o el jacuzzi para evitar pérdida de conciencia y posible ahogamiento.

Mujeres embarazadas o que sospechen que estén embarazadas deben consultar con un médico antes de utilizar el spa o el jacuzzi.

Temperaturas del agua por encima de 100°F/38°C pueden ser perjudiciales para la salud.

Antes de entrar al spa o jacuzzi mida la temperatura del agua con un termómetro preciso.

No utilice el spa ni el jacuzzi inmediatamente después de haber hecho ejercicios vigorosos.

La inmersión prolongada en el spa o jacuzzi puede ser perjudicial para su salud.

No acepte la instalación de ningún artefacto eléctrico (como luces, teléfono, radio o televisión) dentro de los 5 pies (1,5 m) del spa o Sauna.

El uso de alcohol, drogas o medicamentos puede aumentar considerablemente el riesgo de hipertermia fatal en jacuzzis y spa.

Temperaturas mayores a los 100°F/38°C pueden ser perjudiciales para su salud.

**ADVERTENCIA**

Para evitar lesiones, asegúrese de que esté utilizando este sistema de control para controlar únicamente las calderas de piscina/spa suministrados, los cuales tienen controles operativos y de límite alto incorporados para limitar la temperatura del agua de las aplicaciones de la piscina/spa. No se debe confiar en este dispositivo como un control de límite seguro.

**⚠ CUIDADO**

Una barra terminal identificada como "GROUND" se suministra con el centro de carga. Para disminuir el riesgo de choque eléctrico, conecte esta barra terminal al terminal puesto a tierra de su artefacto eléctrico o al panel de suministro con un conductor de cobre contiguo con aislamiento verde y que sea de la misma medida que los conductores del circuito suministrados con este equipo, pero no deberá ser inferior a calibre No. 12 AWG (3,3 mm). Además, se deberá conectar un segundo cable de conexión con un cable No 8 AWG (4,115 mm) de alambre de cobre a cualquier escalera de metal, tubería de agua o metal que esté dentro de los cinco (5) pies (1,5 m) del jacuzzi.

**⚠ CUIDADO**

Si este artefacto se utiliza para controlar las luces bajo el agua, se deberá suministrar un interruptor de circuito de falla de conexión a tierra. Los materiales conductores ubicados en el lado de la carga del interruptor de circuito de falla de conexión a tierra no deberán ocupar los conductos, cajas o carcasas que contengan otros materiales conductores, a menos que estos materiales conductores adicionales se encuentren protegidos por medio de un interruptor de circuito de falla de conexión a tierra. Para mayores detalles, refiérase a los códigos regionales.









**¡Atención instalador!** Deje espacio de drenaje en el compartimiento para los componentes eléctricos.

**GUARDE Y CONSERVE ESTAS INSTRUCCIONES**

## Sección 2. Vista general del Sistema

### 2.1 Contenido del paquete

Todos los sistemas de AquaLink RS de Jandy vienen completos con la cantidad indicada de relés 3HP necesarios.

Componentes secundarios del Asistente Digital de Piscinas (PDA)		
		
Control remoto del PDA	Caja transmisora (J-Box)	Panel de carga PCB
		
Dos (2) sensores de temperatura, Relés extras (dependiendo del modelo)	Dos (2) JVA (motores de válvulas Jandy) (Únicamente para sistemas combinación piscina/spa)	
Centros de carga (Se venden por separado)		
		
Centro de carga (con soportes de montaje)	Panel del centro de de carga secundario. (con soportes y placa de montaje para interruptor de circuito)	

## 2.2 Especificaciones y dimensiones de los componentes del sistema

Tabla 1

<b>Especificaciones (EE.UU., y Canadá)</b>	
<b>Suministro de electricidad</b>	120 VAC; 60 Hz; 3 A
<b>Contacto Nominal (Relés)</b>	Alto voltaje – 25 A; 3HP @ 240 VAC 1½ HP @120 VAC 1500 Vatios Incandescentes
	Bajo voltaje – Clase Dos, 1 A @ 24 VAC
<b>Interruptor de servicio</b>	Todos los circuitos (ubicados en el centro de carga en modo de servicio)
<b>Dimensiones en pulgadas</b>	

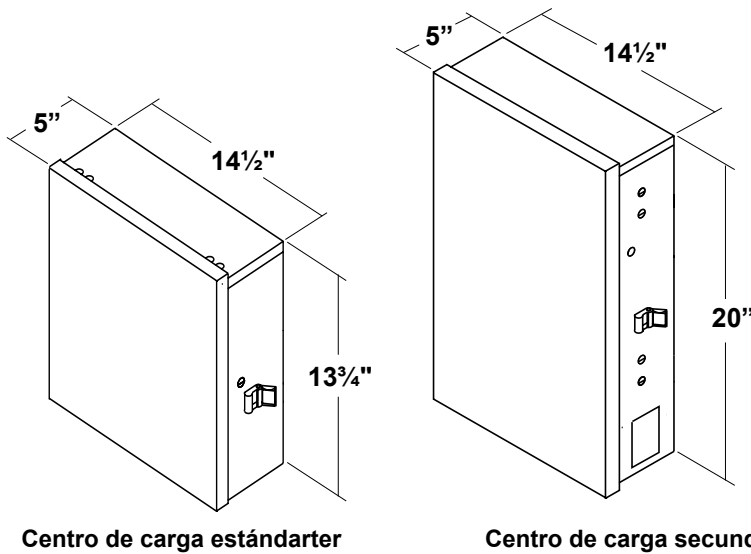
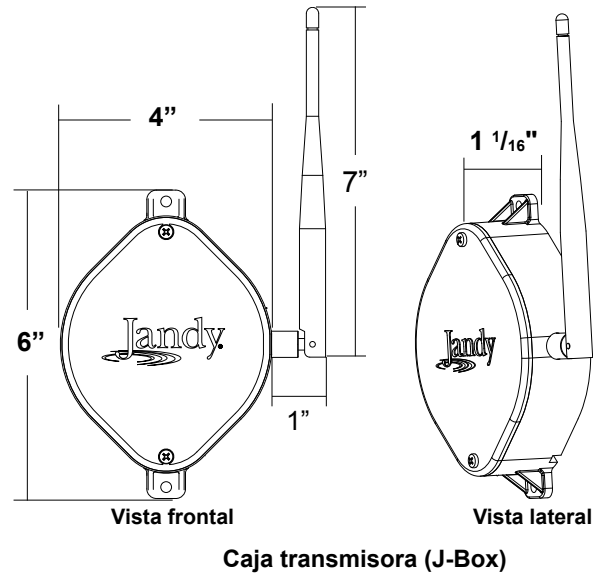
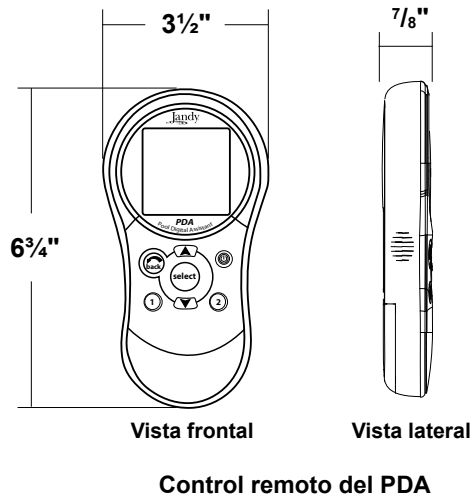

Suitable Listed Breakers (Available Locally)						
Manufacturer	CIRCUIT BREAKER					Filler Plate
	Single	Double	Twin	Quad	GFCB	
Cutler-Hammer	BR	BR	BRD	BRD	GFCB	BRFP
Murray	MP-T	MP-T	MH-T	MH-T	MP-GT	LX100FP
Siemens	QP	QP	QT	QT	QPF	QF3
Square D	HOM	HOM	HOMT	HOMT	HOM	HOMFP
Thomas & Betts	TB	TB	TBBD	TBBQ	GFB	FP-1C-TB

Nota Interruptores para el centro de carga secundario únicamente.

## 2.3 Sistema hidráulico básico

### 2.3.1 Hidráulica para la combinación de piscina y spa

Los siguientes diagramas ilustran versiones simplificadas de configuraciones hidráulicas de piscina y spa compartiendo el mismo sistema de filtración (bomba y filtro). Los activadores de las válvula Jandy de succión y retorno (JVA) giran simultáneamente, de manera que cuando se seleccione el modo Spa en el PDA del AquaLink TS, la circulación del agua cambie entre la piscina y el spa (consulte el Manual de instalación y operación del activador de las válvulas Jandy para asegurarse de que las válvulas estén sincronizadas y que

giren correctamente). Para otros ejemplos de tuberías para piscina/spa consulte el Manual de tuberías para válvulas Jandy.

Por favor, tenga en cuenta que este diagrama solo es aplicable para sistemas de piscina y spa combinado.

**NOTA** Cuando el sistema del filtro es compartido por la piscina y el spa, del spa debe poder desbordar hacia la piscina.

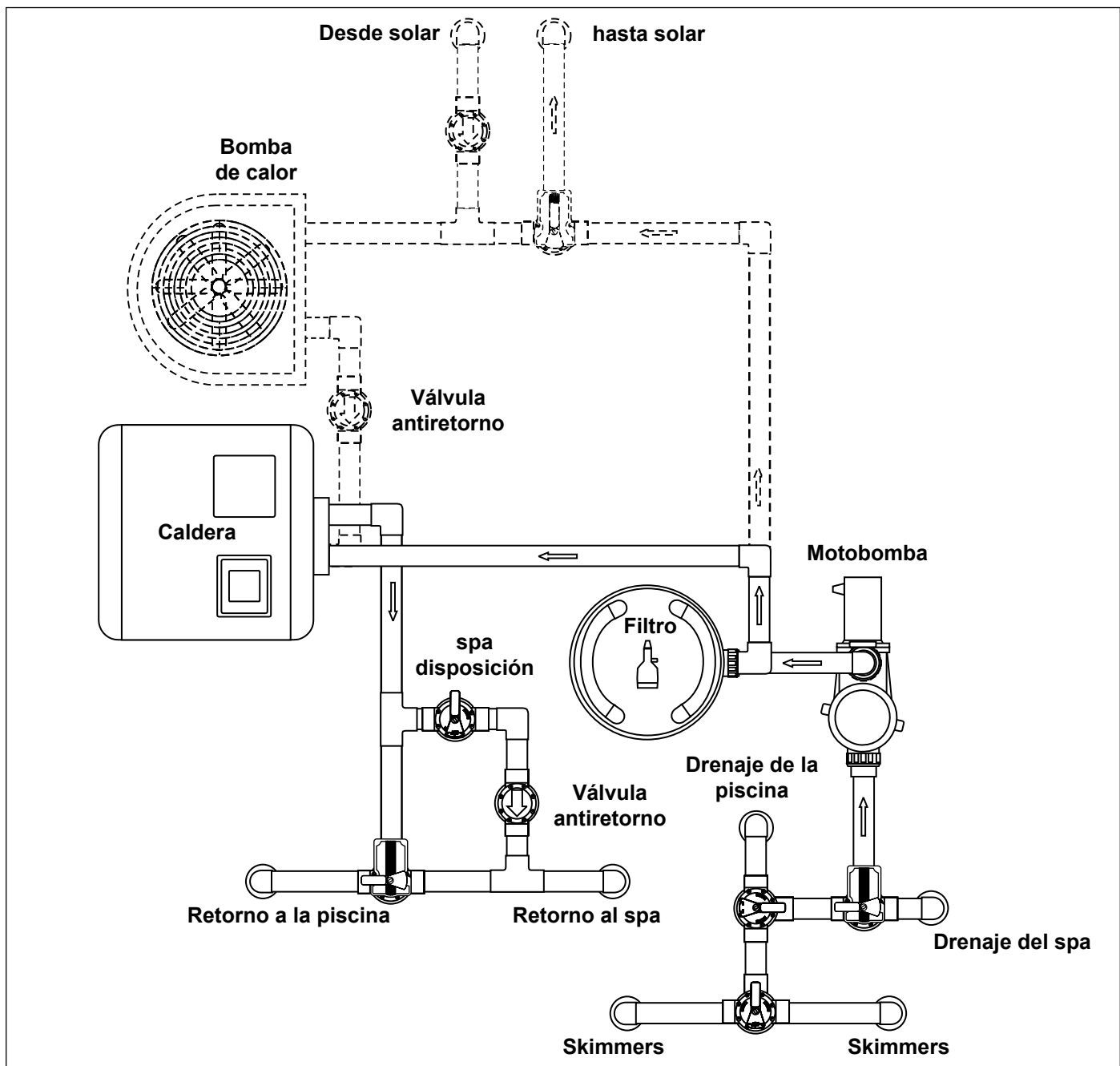



2.3.2. Hidráulica para sistema con bomba de impulsión

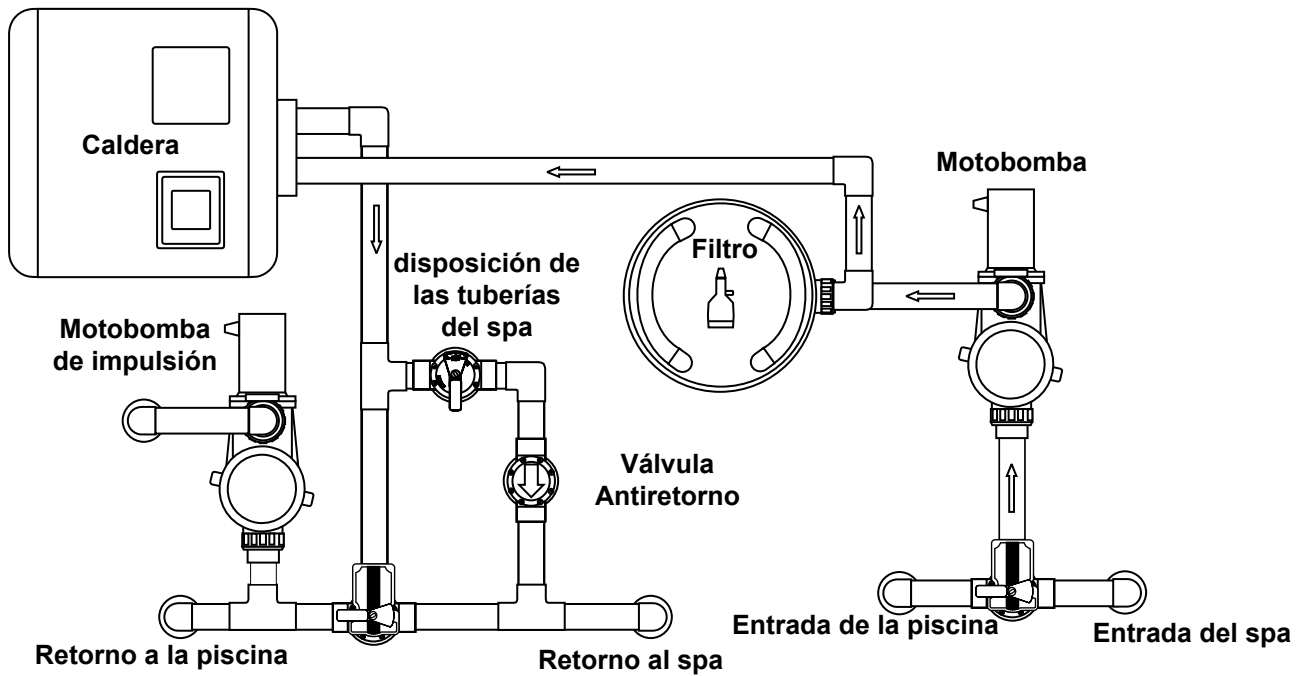

2.3.3 Hidráulica para sistemas sin motobomba de impulsión

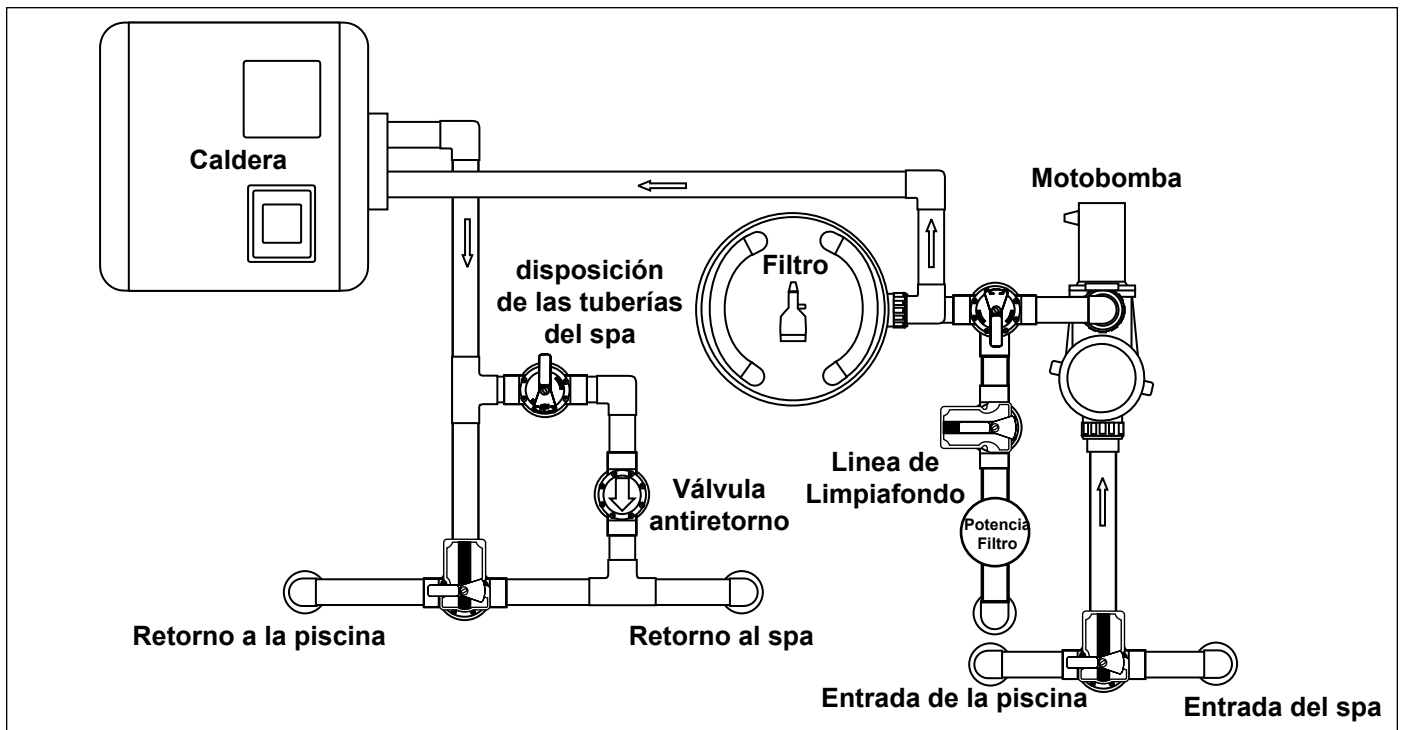

## Sección 3. Instalación

### 3.1. Montaje del de centro de carga.

1. El centro de carga deberá estar ubicado cerca de los equipos. Coloque el centro de carga a por lo menos a cinco (5) pies (1,5 m) o más de distancia de la piscina/spa y a cinco (5) pies (1,5 m) de altura. Asegúrese de cumplir con todos los códigos a la región y el estado.
2. Utilice los soportes de instalación y las instrucciones suministradas con el centro de carga y/o con el panel del centro de carga secundario.
3. Los paneles de centro de carga secundarios tienen códigos de requerimientos especiales. Asegúrese de cumplir con todos los códigos aplicables a la región y el estado para garantizar una instalación segura.

**NOTA** El centro de carga no se debe considerar adecuado para ser utilizado como equipo de servicio. Por lo tanto, se requiere tener los medios apropiados de desconexión, aislamiento del circuito, y/o ramal de protección instalado.

### 3.2. Cableado de alto voltaje

#### 3.2.1 Sistema de alimentación de potencia

#### **⚠ ADVERTENCIA**

Los altos voltajes en el centro de carga del AquaLink RS pueden generar riesgos peligrosos capaces de ocasionar lesiones graves, daños a la propiedad y hasta la muerte. Para desconectar el centro de carga, desconecte la electricidad del circuito principal de alimentación del centro de carga del AquaLink RS.

Dependiendo de la cantidad de equipos que se esté controlando, coloque un conducto de ½” o de mayor espesor desde el panel de alimentación hasta el fondo del centro de carga. Si está usando un panel de centro de carga secundario, haga el cableado de electricidad a los interruptores indicados. Introduzca el cable adecuado para el equipo. Cada parte del equipo requiere su propio relé de alto voltaje. Conecte la corriente de 120 voltios a las terminales del centro de carga. Conecte la(s) puesta(s) a tierra del equipo. Véanse Figuras 1 y 2.



Figura 2. Central eléctrica estándar



Figura 2. Panel del centro de carga secundario

### 3.2.2 Relés 3HP estándar

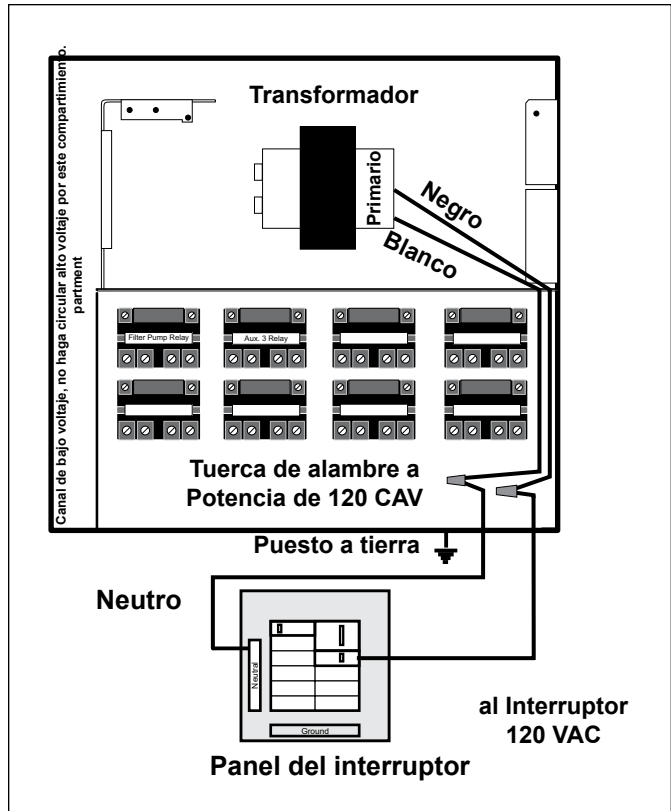
Para cada parte del equipo de 240 voltios que deba ser controlada, *conecte la línea de potencia a los dos terminales de la línea y conecte la potencia del equipo a los dos (2) terminales de carga en el mismo relé.*

Para cada parte del equipo de **120 voltios**, *conecte la potencia a un terminal de línea y conecte el equipo a un terminal de carga en el mismo relé.*

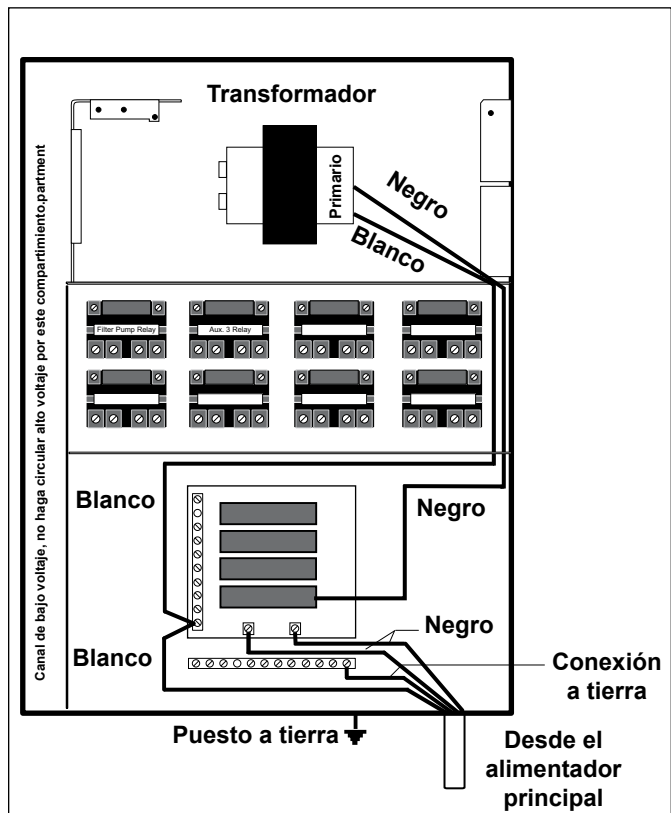
**NOTA** Los siguientes son los valores nominales de contacto para el relé de 3HP (estándar). No exceda ningún valor nominal. 3 HP @ 240 VCA; 1½ HP @ 120 VCA; 25 Amperios; 1500 Vatios

### 3.2.3 Conexión del centro de carga

Instale un borne de conexión en la caja del centro de carga. Conecte un cable de cobre sólido (#8) desde el borne hasta una conexión a tierra. Véase Figura 3.



Figura 3. Conexión del - centro de carga estándar

### 3.2.4 Cableado del tomacorriente GFCI para luces submergibles

**⚠ CUIDADO**

Se deberá instalar un interruptor de circuito de falla de conexión a tierra (GFCI) para las luces de piscina/spa que funcionen con alto voltaje. No utilice un disyuntor GFCI. Los materiales conductores ubicados en el lado de la carga del circuito GFCI no deberán ocupar los conductos, cajas o carcasas que contengan otros materiales conductores, a menos que éstos se encuentren también del lado de la carga de un interruptor GFCI. Para mayores detalles, refiérase a los códigos regionales

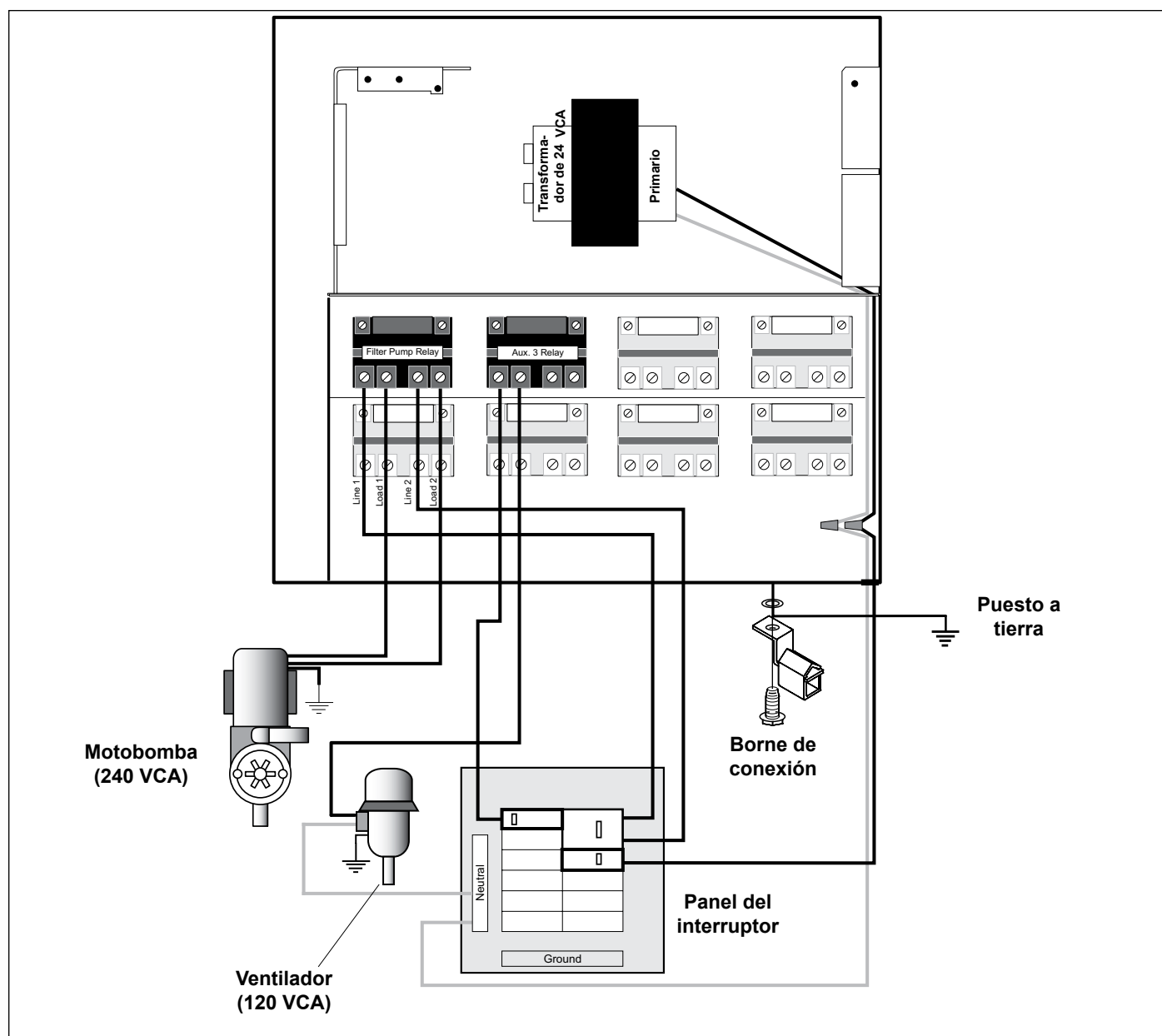
1. Para un centro de carga estándar, instale un cajetín de la medida apropiada del tomacorriente GFCI al lado del panel del interruptor. Para el panel del centro de carga secundario instale un cajetín GFCI en el centro de carga (use el agujero que está al lado derecho del panel del centro de carga secundario). Véase Figura 4.
2. Conecte el cable neutro y el vivo (del circuito del interruptor) en el lado de la línea (LINE) del enchufe GFCI.
3. Conecte el cable neutro (cable blanco) y el cable vivo (cable negro) de la luz en el lado de carga (LOAD) del enchufe GFCI.
4. Conecte el cable a tierra de la luz a la terminal a tierra dentro del centro de carga.

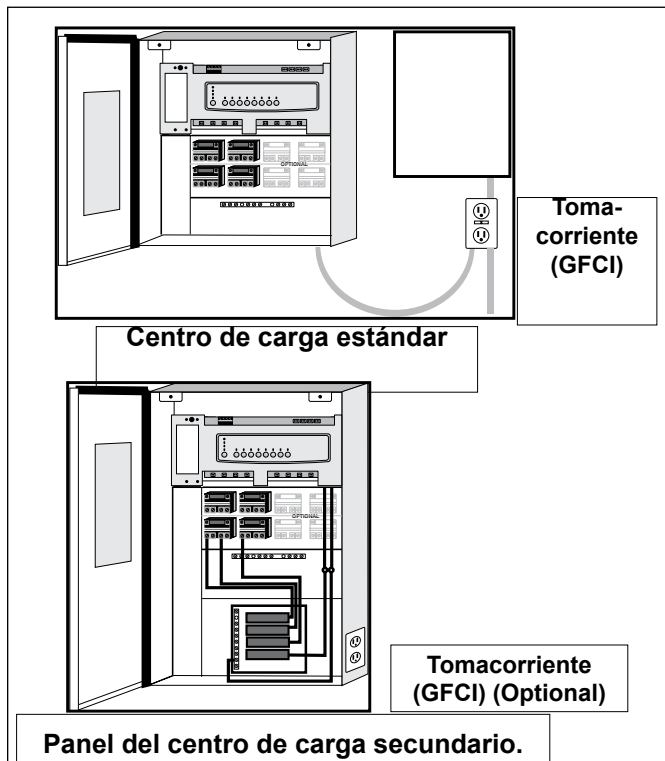

**Figura 4. Instalación del enchufe GFCI para las luces bajo el agua.**

### 3.2.5 Cableado para luces de piscina y spa Jandy

Las luces de piscina y del spa pueden ser cableadas dentro del sistema de control del AquaLink RS Jandy para garantizar las operaciones simplificadas de las luces, y también para sincronizar los cambios de colores. Conecte las luces a uno de los relés auxiliares del centro de carga.

**NOTA** Se recomienda conectar una luz por relé de manera que cada luz se pueda controlar por separado. Sin embargo, se pueden conectar hasta cuatro luces en un solo relé. Si existen más de cuatro luces instaladas en un sistema AquaLink RS, asegúrese de que haya más de un relé auxiliar en el centro de carga.

Refiérase a las Figuras 5 y 6 para conectar las luces de la piscina y del spa del Jandy al centro de carga.

**NOTA** Las luces de la piscina y el spa están disponibles en versiones de 120 voltios y 12 voltios. Si se instalan luces de 12 voltios, se debe utilizar un transformador reductor de 120 voltios/12-voltios (CA), registrado/certificado para la aplicación. Para mayor información acerca de las instalaciones de 12 voltios, refiérase al manual de operación e instalación de Jandy Lights.



Figura 5. Diagrama del cableado de luces Jandy de 120 voltios de piscina y spa.



Figura 6. Diagrama del cableado de luces Jandy de 12 voltios de piscina y spa.

### 3.3 Cableado de bajo voltaje

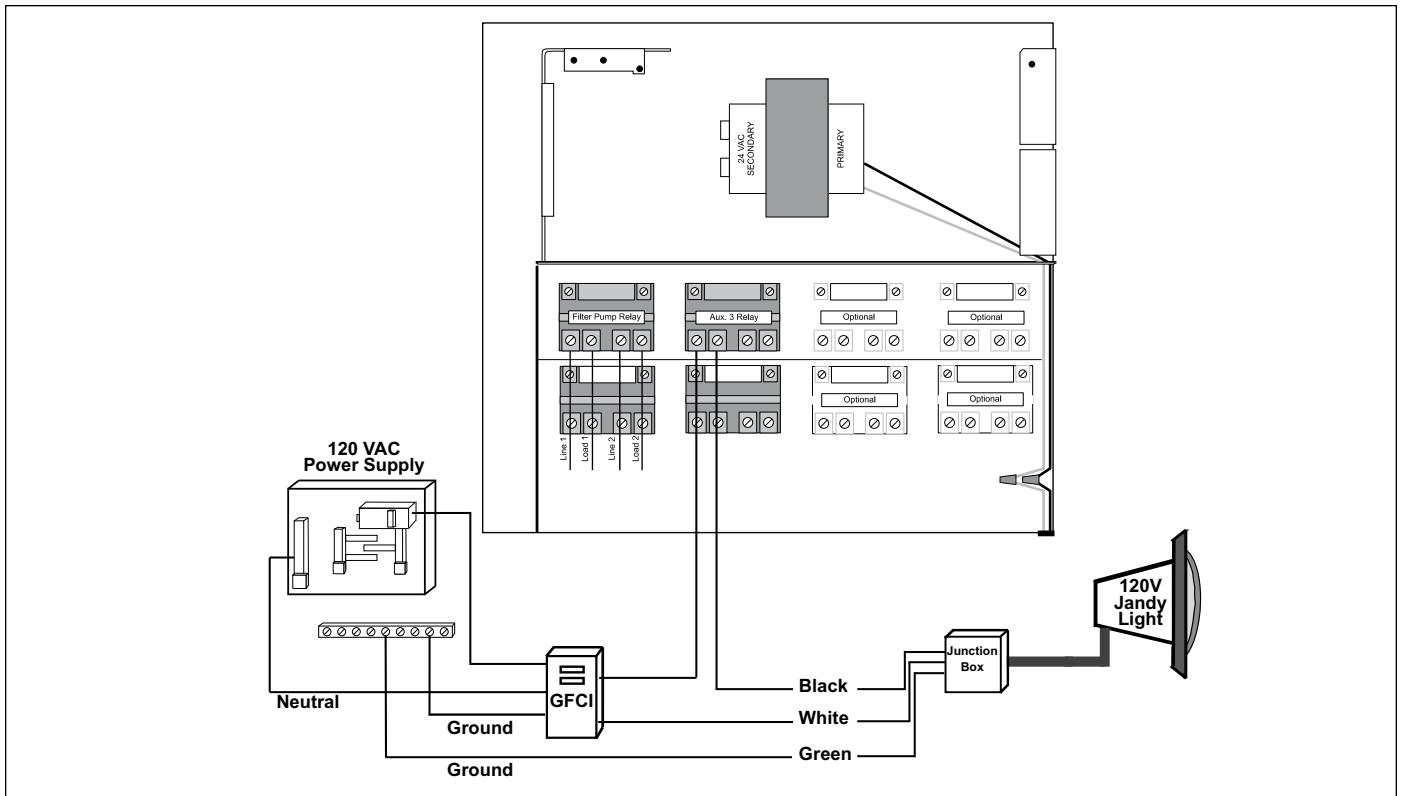
#### 3.3.1 Instalación del marco

Conecte el enchufe de alimentación del transformador en la terminal de 3 conexiones en la parte trasera del centro de distribución PCB (véase Figura 7). Monte el marco de conexión en el centro de carga con los tornillos suministrados. Asegúrese de que los cables de la batería no estén dañados.

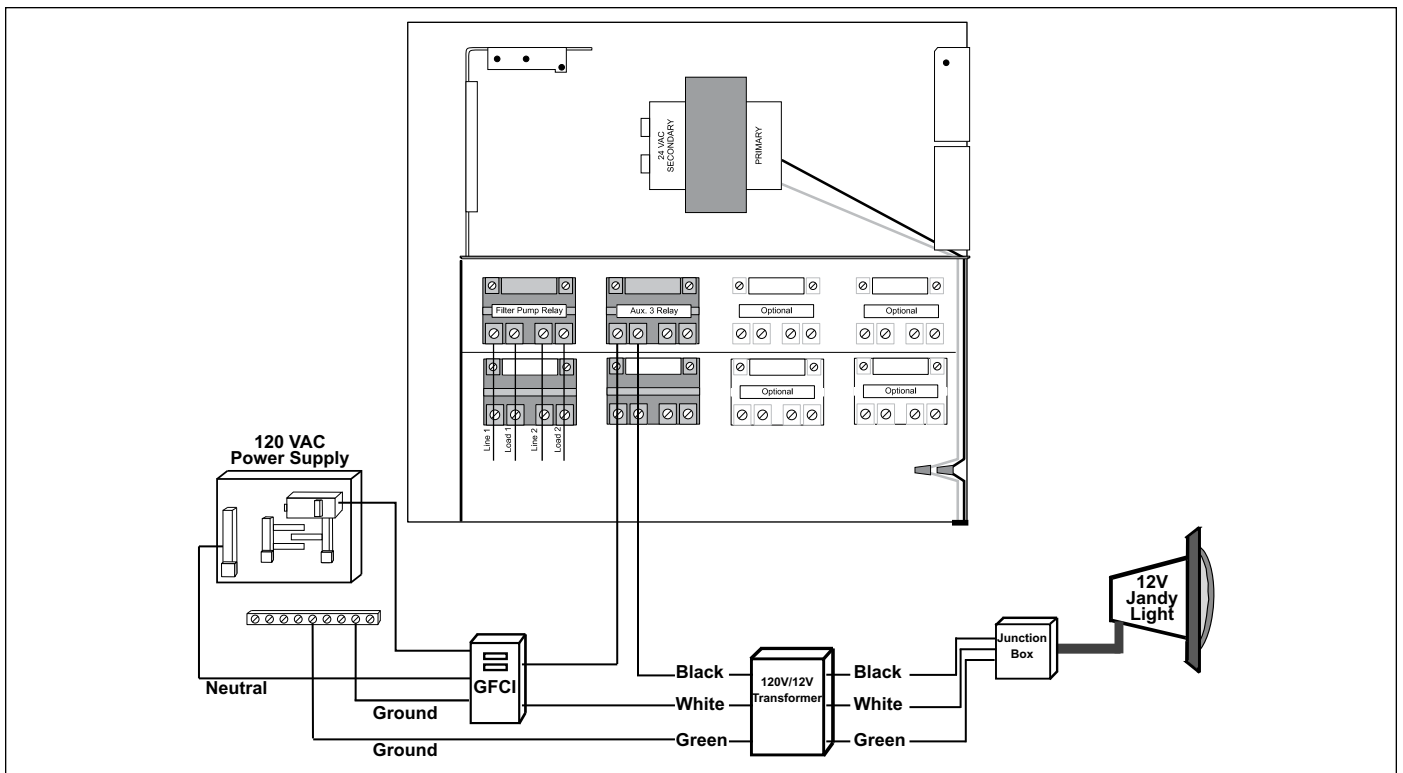
**⚠ CUIDADO**

**NO INSTALE LA BATERÍA** hasta que el sistema no este listo para ser activado.



Figura 7. Vista posterior del centro de carga PCB

#### 3.3.2 Conexión del cable de la caja receptora (J-Box) del PDA al centro de carga PCB

Tome las medidas necesarias para que el cable vaya entre la caja de conexión del PDA y el centro de carga. **Nunca haga circular alto y bajo voltaje por un mismo conducto.** Introduzca el cable a través del agujero con el tapón Heyco en el compartimiento de bajo voltaje. Pele 6" de la chaqueta. Pele 1/4" del aislamiento de cada cable y conéctelos al conector rojo de 4 clavijas del centro de carga PCB. En caso de que hayan más de dos cables conectados al conector rojo de 4 clavijas puede ser necesario un kit multiplex (véase Figura 8).

**NOTA** Para la instalación detallada del tranceptor, véase Sección 3.7.1.

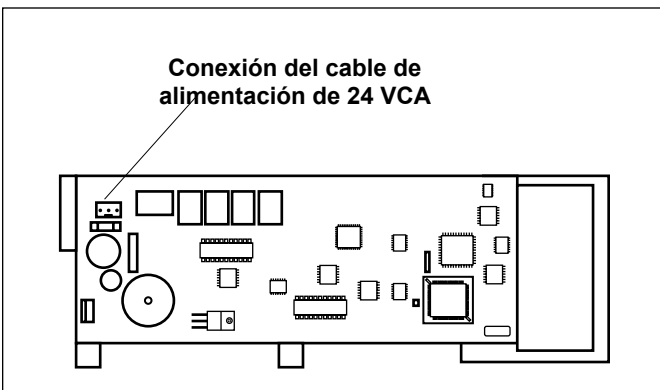

Figura 8. Conexión del cable de la caja de conexión (J-Box) del PDA al centro de carga PCB

### 3.4. Conexión de la caldera

La sección sobre la conexión de la caldera aplica a todos las calderas o bombas de calor con circuitos termostáticos de 24 VCA o de menor voltaje (véanse las páginas 15 hasta la 17 para la instalación específica de cada marca).

**NOTA** Si se conecta una caldera con circuito termostático de 120 VCA o de mayor voltaje, no lo conecte a la barra terminal verde de 10 clavijas. En cambio, conecte la caldera a un relé de alto voltaje en el centro de carga y conecte el relé de repuesto en el zócalo del relé de la caldera eléctrico ubicado en la esquina superior derecha del centro de carga PCB.

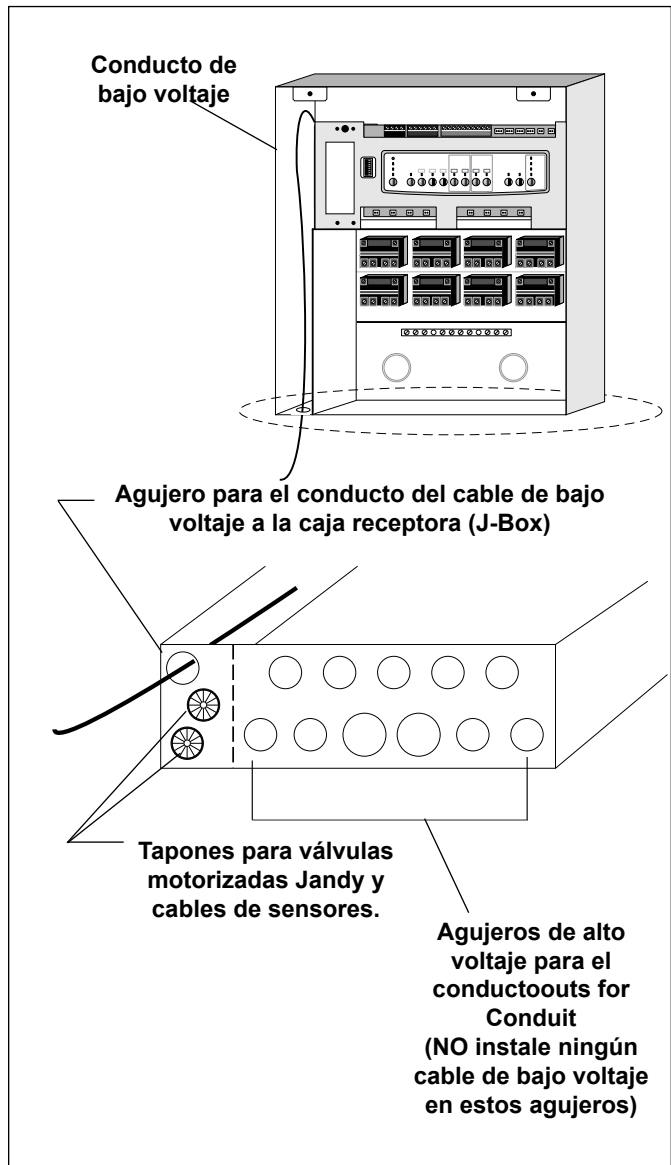
#### 3.4.1. Conexiones de la caldera marca Jandy

1. Conecte los dos cables calibre # 14 diseñados para ambientes calientes a los terminales #1 y #2 de la barra terminal verde de 10 clavijas.
2. Conecte los otros extremos de los cables calibre # 14 desde el paso 1 hasta la barra terminal del interruptor en el lugar del bucle de alambre instalado de fábrica.
3. No desconecte los interruptores de límites o los de presión.
4. Fije el valor del termostato de la caldera en el valor máximo.
5. Coloque el interruptor de la caldera en la posición ON. Para calderas con doble termostato cambie este interruptor a la posición de spa.



Figura 9. Conexión de la caldera Lite 2

#### 3.4.2 Instrucciones para la comunicación el diagnóstico sofisticado con las calderas LX

1. Remueva el LX GUI de la caldera.
2. Verifique que las actualizaciones de los programas del LX y del Aqualink RS sean compatibles (véase tabla)
3. Instale un cable de cuatro conductores desde el LX GUI, conector rojo de 4 clavijas al centro de carga, conector de 4 clavijas (véase Figura 10)

Actualización del programa LX	Actualización del programa de AquaLink RS
C10, C11 o más reciente	PDA 1.0 o más reciente

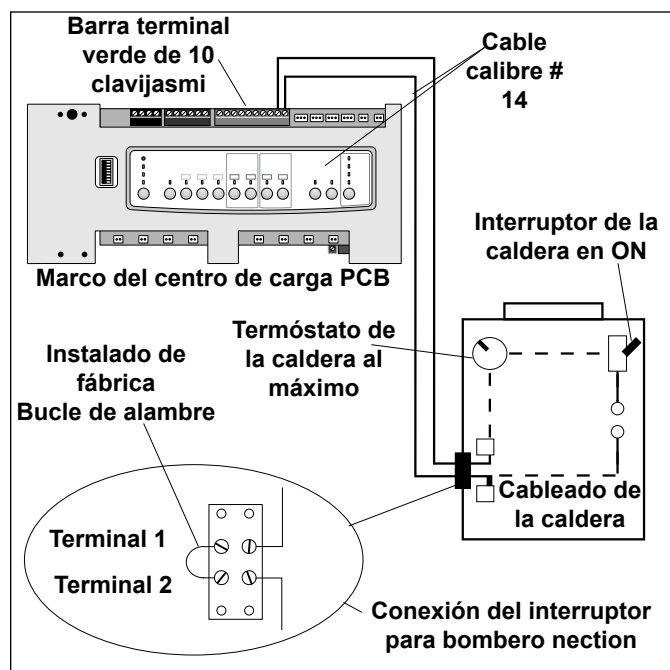
**NOTA** En caso de que se conecten más de dos componentes al conector rojo de 4 clavijas del centro de potencia RS, se necesitará un Multiplex de PCB.



Figura 10. Conexión de la caldera LX al centro de carga

### 3.4.3. Instrucciones para las calderas Hayward.

1. Quite la puerta de servicio de la caldera.
2. Quite la tuerca instalada de fábrica entre los (2) dos cables rojos identificados como "CONNECTION FOR FIELD INSTALLED CONTROL SWITCH" (conexión para switches instalados fuera de fábrica) (véase Figura 11).
3. Enrosque con la tuerca los dos (2) cables de la caldera desde la tarjeta de la P.C. del AquaLink RS hasta los dos (2) cables rojos de la caldera (véase Figura 12).
4. Gire el selector del termostato a ON, HIGH o spa y gradúe el (los) termostato(s) de la caldera al valor máximo.

4. Coloque el interruptor de la caldera en la posición ON, y el (los) termostato(s) de la caldera al máximo.
5. Cuando se conecta un AquaLink RS a una caldera Pentair, este fabricante requiere que se instalen los cables de bajo voltaje en un conducto separado de cualquier línea de cables de voltaje.

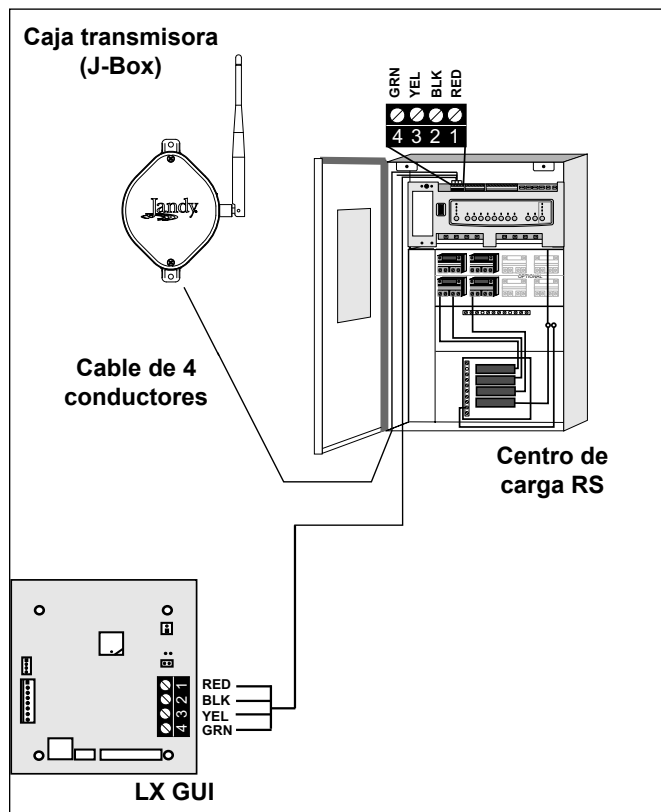

Figura 11 Cableado de la caldera Hayward antes de la modificación



Figura 12. Cableado de la caldera Hayward con el AquaLink RS

### 3.4.4 Instrucciones para las calderas Pentair

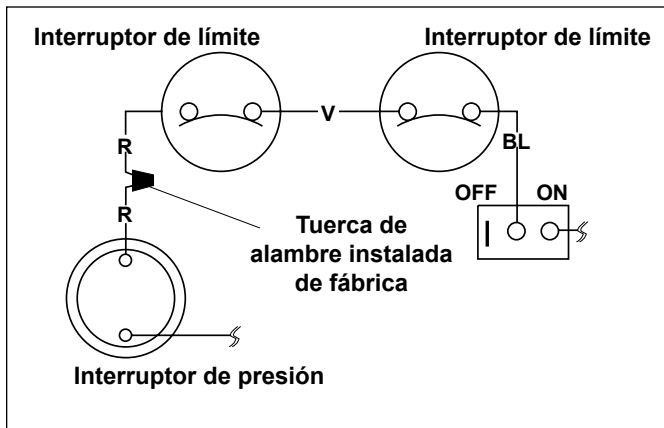
1. Quite la tapa de servicio de la caldera.
2. Separe los cables negros (normales) uno del otro.
3. Conecte los cables desde el centro de carga PCB a los dos cables negros de la caldera (véase Figura 14).

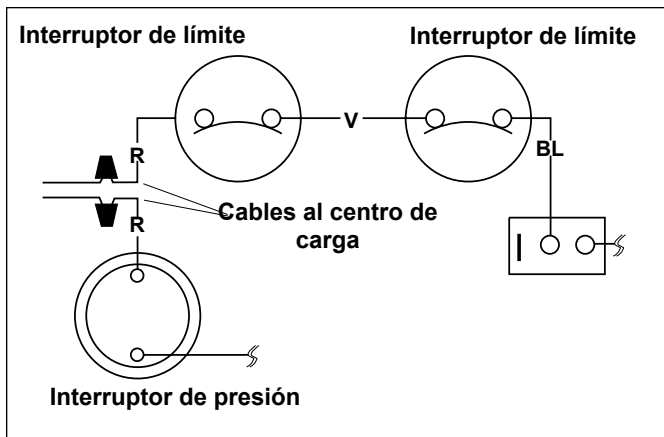

Figura 13. Cableado de la caldera Pentair antes de la modificación



Figura 14. Cableado de la caldera Pentair con el AquaLink RS

### 3.4.5 Instrucciones para calentadores Raypak

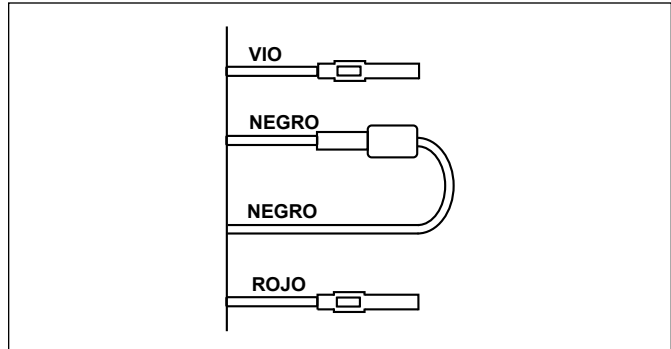
Para la configuración de dos cables para una función conecte el par anaranjado/negro y el negro/anaranjado a un contacto y el amarillo/negro al otro contacto (véase Figura 15).

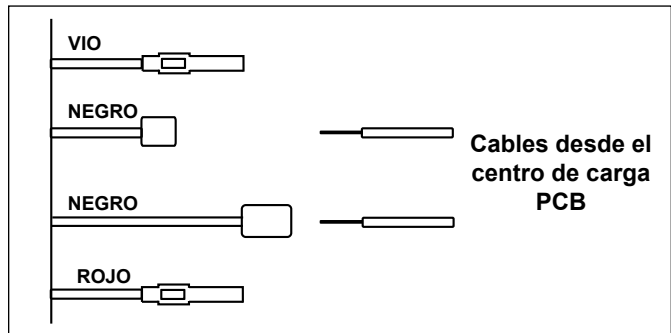

Figura 15. Cableado de la caldera RayPak con el AquaLink RS



### 3.4.6 Instrucciones para la instalación de la caldera y la bomba de calor serie AE de Jandy

**NOTA** Los pasos que se indican a continuación proporcionan el procedimiento para instalar una bomba de calor AE de Jandy.

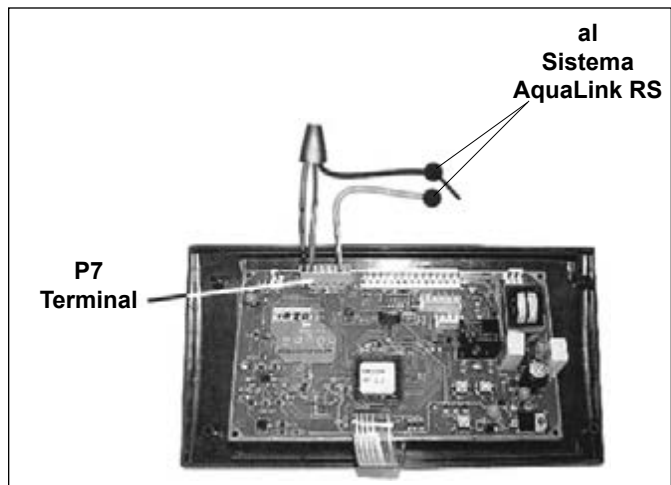
1. Instale una resistencia de 2.2K Ohms, en las terminales del sensor solar # 3 y 4 de la barra terminal de 10 clavijas del centro de carga del AquaLink RS (véase Figura 16).
2. Para colocar los cables desde la bomba de calor, remueva los 5 tornillos que ajustan la cubierta de servicio/cableado del panel hasta la bomba de calor (véase Figura 16).

**NOTA** Uno de los extremos del cableado reservado para ir a través de la conexión del conducto identificado como “conexión de bajo voltaje”, ubicado en la parte más inferior a la derecha de la bomba de calor (véase Figura 16).

3. Lleve los cables desde el panel de control de la bomba de calor a través de conducto de cableado ubicado en la parte derecha más externa de la bomba de calor.

4. Conecte la bomba de calor a un relé estándar, luego conecte el relé a la salida del relé solar del centro de carga PCB. Fije la hora a las 11:59 PM; a las 12: AM, el AquaLink RS identificará automáticamente Solar como bomba de calor. Del mismo modo, el AquaLink RS identificará automáticamente Solar como bomba de calor a las 24 horas.
5. El botón Solar activará la bomba de calor/refrigerador y los botones de la caldera de la piscina y/o el spa activarán la caldera a gas. De este modo, la piscina o el spa se puede calentar o enfriar mediante la bomba de calor, la caldera a gas o ambos.

**NOTA** Para programar el panel de control de la bomba de calor, refiérase al Manual de Bombas de Calor de las series AB de Jandy.



Figura 16. Cableado de la caldera y de la bomba de calor/refrigerador

### 3.5 Sensores de Temperatura

1. Taladre una perforación de 3/8" en el tubo entre la bomba del filtro y el filtro e instale **el sensor de temperatura de acuerdo** a las instrucciones (cerciórese de que los aros estén bien colocados)
2. Instale **el sensor de temperatura del aire** fuera del cajetín del centro de carga, lejos de la luz directa del sol y de los motores y otras fuentes de calor.
3. **Sensor de temperatura solar** (opcional) adyacente a los paneles solares.
4. Lleve el cable hasta el centro de carga, a través del conducto de bajo voltaje. Corte el exceso de cable. Pele 6" de la chaqueta, y 1/4" de cada cable. Conecte los cables de los sensores a la barra terminal de 10 clavijas (véase Figura 17).

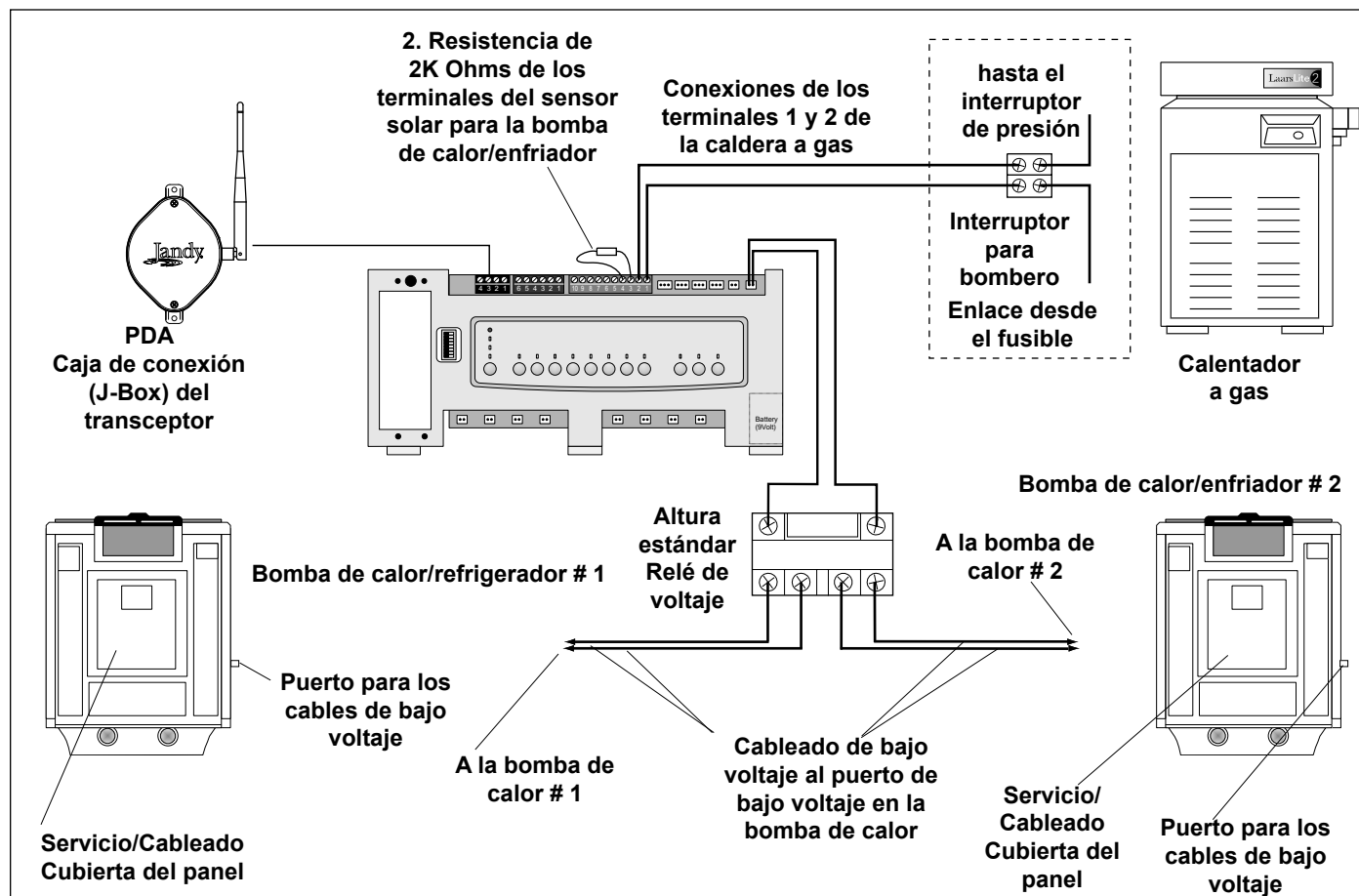

Figura 17. Cableado del sensor de temperatura para la combinación de piscina/spa

### 3.6 Válvulas motorizadas Jandy

**NOTA** Instale las valvulas motorizadas Jandy (JVAs) de acuerdo a su **Manual de Instalación y Operación**.

El cable del JVA es del tipo SJW-A identificado como cable resistente al agua clase 3 y no requiere conducto. Los agujeros y adaptadores Heyco se suministran con los conductos de baja tensión.

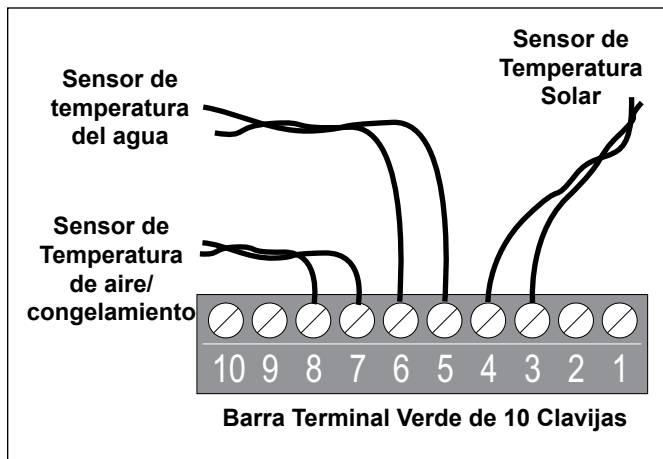
1. Enrute el cable del JVA en el centro de carga.
2. Pase el cable por el conducto de baja tensión e inserte los conectores en los enchufes adecuados (véase Sección 6 Diagrama del cableado del centro de carga). *Verifique que el JVA de la bomba de succión esté conectado al enchufe de entrada del JVA, y que la bomba de descarga esté conectada al enchufe del JVA de retorno.*

**NOTA** No enrolle los cables del JVA dentro del centro de carga. Para reducir el cable, remueva la cubierta del JVA y desconecte el cable. Reduzca el cable, pélelo y reconéctelo.

3. Para configuraciones de bombeo alternas los valores del JVA se pueden ajustar Véase el Manual de Instalación y Operación del Activador de Válvula Jandy, Tabla de Configuración de de la leva

### 3.7 Instalación de la caja de conexión del transceptor del PDA

**Consideraciones sobre la instalación.** Los transceptores pueden transmitir a través de las paredes y alrededor de las esquinas. Marcos de acero, laterales de aluminio, malla ciclónica, hierro forjado, vidrio emplomado y otros materiales de 900 MHz de frecuencia pueden inhibir/evitar la comunicación entre el control remoto del PDA Aqualink RS y el centro de carga. **Los transceptores no necesitan línea de visión para establecer comunicación.** Para una comunicación óptima, instale el transceptor en un lugar que disminuya las interferencias.

#### 3.7.1 Instalación de la caja de conexión del transceptor externamente.

1. Coloque en OFF todos los interruptores de corriente del centro de carga.
2. Instale la caja de conexión del transceptor para exteriores por lo menos a 6' de altura sobre el terreno y a 8' de un ventilador (véase Figura 18).

**NOTA** Para mejorar el rendimiento del transceptor, instale la caja de conexión (J-Box) a más de 6' de altura sobre el terreno.

3. Abra la puerta del centro de carga y extraiga el panel muerto.
4. Introduzca el cable de cuatro conductores en el centro de carga a través del conductor de bajo voltaje. age raceway.
5. Corte el exceso de cable. Strip the jacket back 6" and strip the individual wires approximately 1/4". Conecte el cable de 4 conductores a la barra terminal roja en el panel del centro de carga PCB.
6. Instale el panel muerto en el centro de carga y restablezca la electricidad.



Figura 18. Instalación de la caja de conexión (J-Box) para exteriores del transceptor.

### 3.7.2 Instalación del Control Remoto de PDA

1. Saque el Control Remoto del empaque.
2. Afloje y remueva los dos (2) tornillos que aseguran la cubierta del compartimiento de la batería (véase Figura 19).

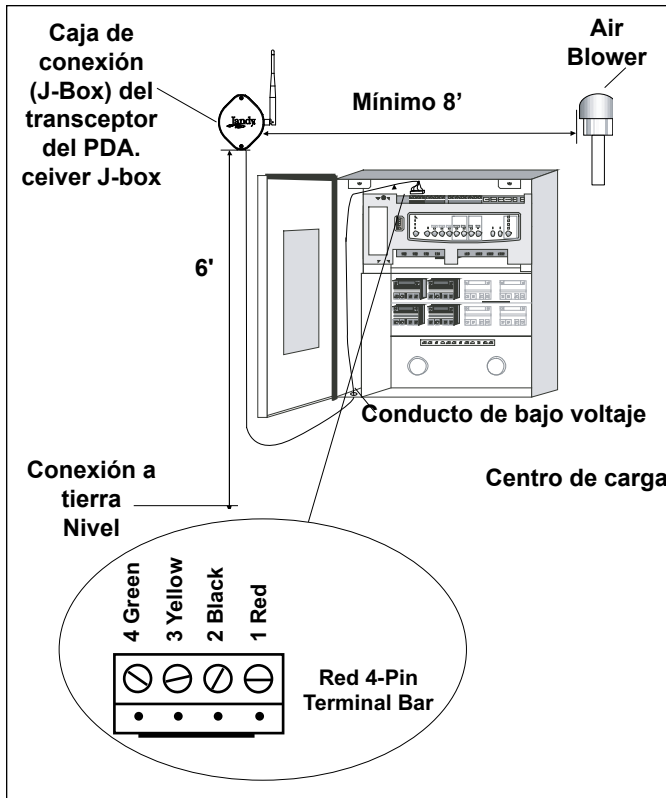

Figura 19. Instalación de la batería en el control remoto.

3. Instale dos (2) baterías AA. Cerciórese de que la polaridad sea la correcta.
4. Vuelva a instalar la cubierta del compartimiento de la batería y asegúrela con los dos tornillos removidos en el Paso 2.

### 3.7.3 Cambiar el canal de frecuencia

Si el sistema de PDA de AquaLink RS le cambia los equipos a ON u OFF a horas no especificadas, puede que haya otro sistema de PDA Aqualink en las cercanías, usando el mismo canal o una frecuencia similar. El canal del sistema del PDA de AquaLink RS se puede cambiar para prevenir funciones indeseadas. El transceptor del centro de carga y la caja de conexión del transceptor deben estar en el mismo canal RF.

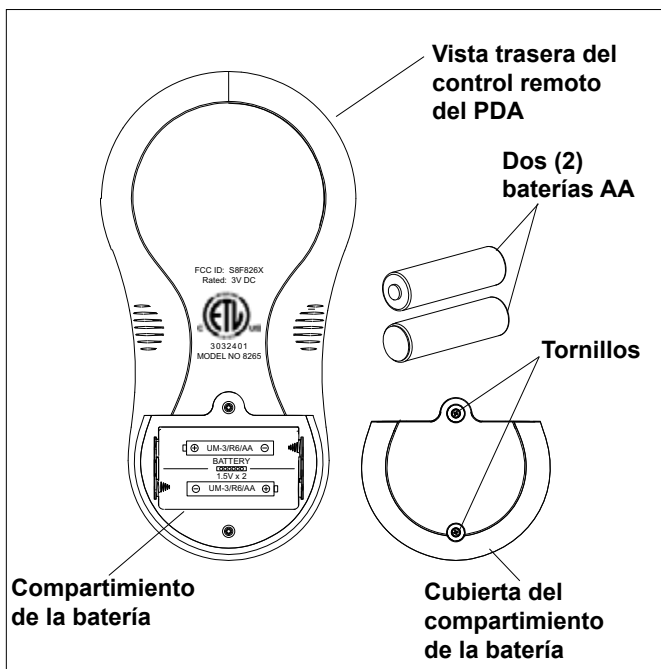
1. Remueva la cubierta de la caja de conexión del transceptor para ver el PCB (véase Figura 20).



Figura 20. Vista interna de la caja de conexión (J-Box) del transceptor

2. En el control remoto del PDA, presione y mantenga presionados al mismo tiempo las dos flechas de UP (arriba) y DOWN (abajo) por tres (3) segundos. A los 3 segundos, aparecerá la pantalla de CHANNEL SETUP (cambio de canal) (véase Figura 21). Seleccione un canal.

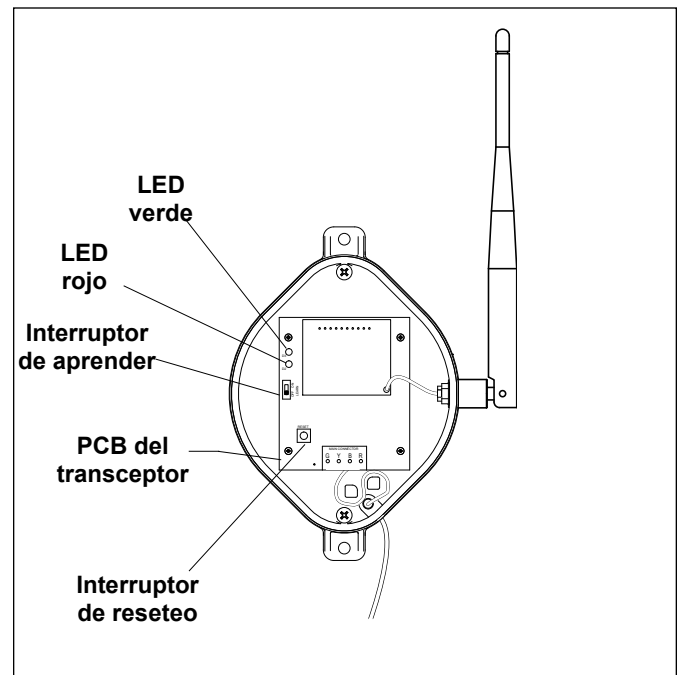
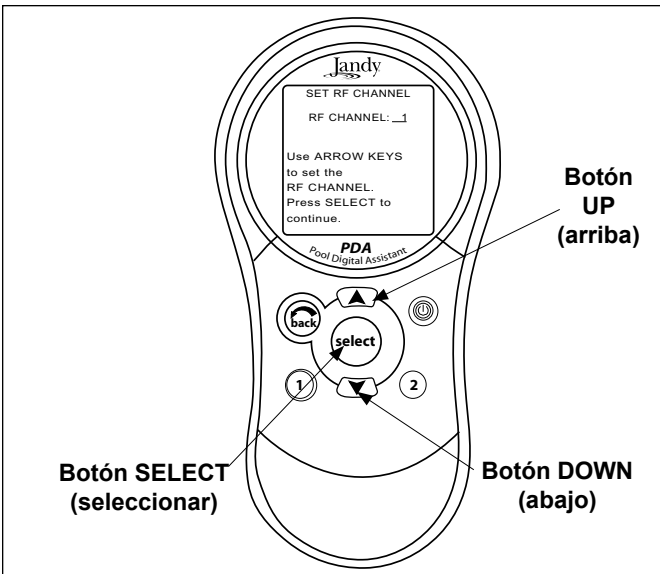

**Figura 21. Fijación del canal y botones del control remoto del PDA.**

3. Use los botones UP (arriba) y DOWN (abajo) para resaltar el canal RF deseado. Luego presione SELECT.
4. Cuando haya seleccionado el canal RF, aparecerá en la pantalla del PDA el siguiente mensaje: Set slide switch on J-Box PCB to the LEARN MODE. (Deslice el conmutador de la caja de conexión del PCB al MODO DE APRENDER).
5. En la caja de conexión del transceptor del PCB deslice el conmutador de aprender a la posición LEARN (ON). Véase Figura 22.

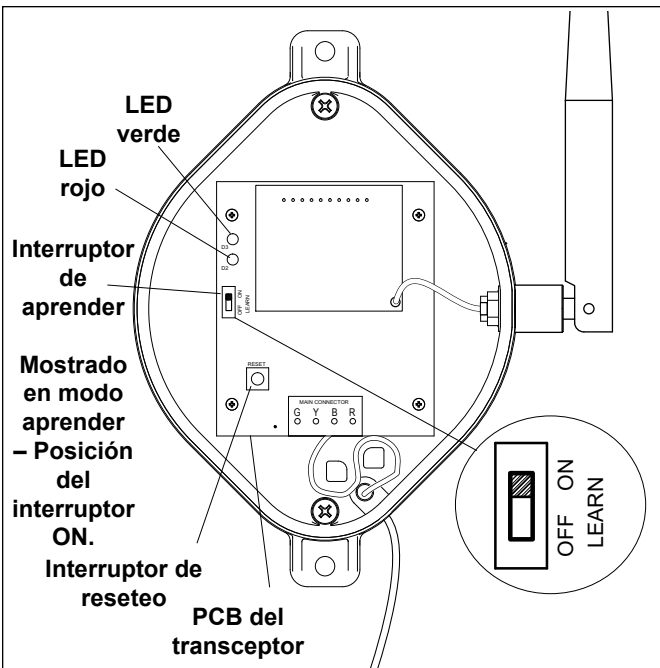

**Figura 22. Interruptor de aprender del panel de carga PCB de la caja de conexión del transceptor**

6. En la pantalla del control remoto del PDA aparecerá un mensaje que le indicará que cambie el conmutador de la caja de conexiones de la posición de aprender LEARN (OFF) y que presione el botón de resetear de la caja de conexión.

Cambie el conmutador de la posición de aprender LEARN (OFF) y presione el botón de resetear de la caja de conexión. El LED rojo y el verde se encenderán en la caja de conexión al mismo tiempo (véase Figura 22).

## Sección 4. Inicio del sistema

### 4.1 Programación del control remoto

#### 4.1.1 Menú Básico de Programación

Para configurar cualquier parte específica del equipo para que encienda o apague a horas determinadas, resalte MENU y presione SELECT (seleccionar) (véase Figura 23). Resalte PROGRAM y presione SELECT. Use el botón UP (arriba) o DOWN (abajo) para resaltar el equipo (por ejemplo, Filter Pump (bomba del filtro) y presione SELECT. Siga las instrucciones en pantalla. Use el botón de UP o DOWN para seleccionar cada número, comience con ON hours (horas), presione SELECT para entrar y desplácese al renglón siguiente para cambiar, incluya la selección de los días en los que quiere que el programa funcione. Si se equivoca, utilice el botón BACK (atrás) para regresar a un número. Si ya el programa está ingresado resalte CHANGE PROGRAM (cambiar el programa) y desplácese hasta la entrada que debe ser corregida.

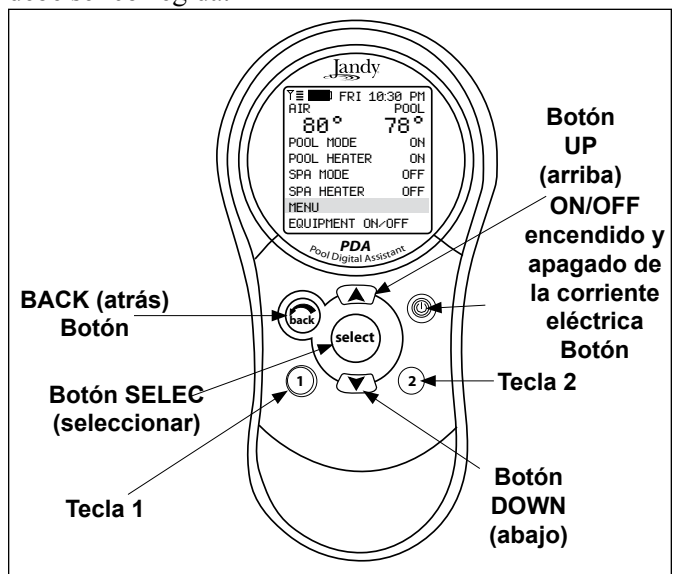

**Figura 23. Botones del control remoto del PDA**

### 4.1.2 Establezca el Menú de Horario

Para fijar la hora, resalte el MENU y presione SELECT. Resalte SET TIME (fijar la hora) y presione SELECT (véase figura 24). Use el botón UP o DOWN para fijar los valores. Presione SELECT para continuar.



Figura 24. Configuración del menú de horario

### 4.1.3 Configure el Menú de Temperatura

**Combinación Piscina/Spa –Resalte MENU y presione SELECT.** Resalte SET TEMP (fijar la temperatura) y presione SELECT (véase Figura 25). Use el botón UP o DOWN para resaltar POOL o SPA y presione SELECT. Use el botón UP o DOWN para aumentar o disminuir la temperatura y presione SELECT. Utilice el botón BACK para volver a la pantalla principal.

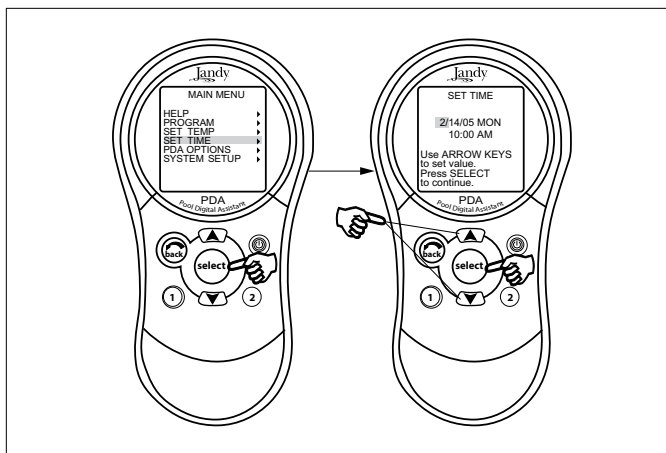

Figura 25. Configuración del menú de temperatura de la combinación piscina/spa.

**Solo para combinación de Piscina/Spa – Resalte MENU y presione SELECT.** Resalte SET TEMP (fijar la temperatura) (Véase Figura 26). El mensaje mostrado de valor de TEMP1 debe ser mayor que el de TEMP2. Resalte TEMP 1 y presione SELECT. Use el botón UP o DOWN para aumentar o disminuir la temperatura y presione SELECT. Resalte TEMP 2 y presione SELECT. Use el botón UP o DOWN para aumentar o disminuir la temperatura y presione SELECT. Utilice el botón BACK para volver a la pantalla principal.

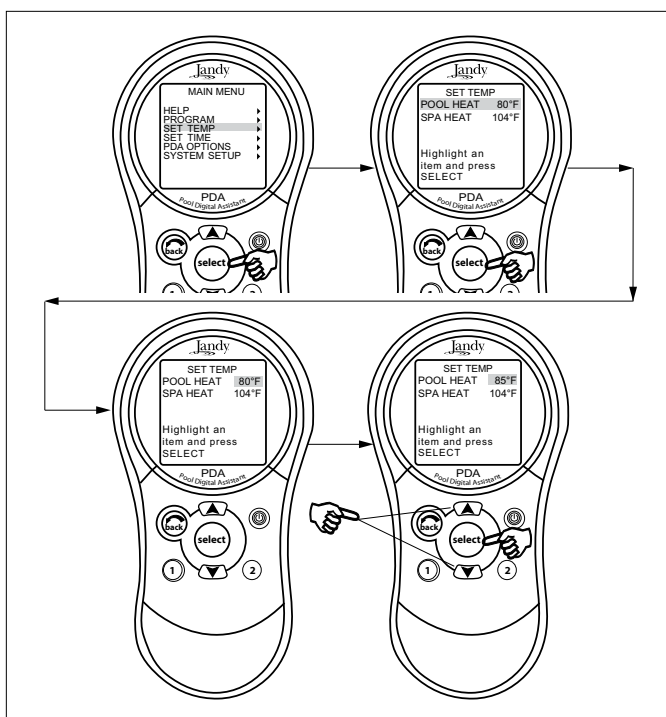

Figura 26. Configuración del menú de temperatura de la piscina o el spa por separado

### 4.1.4 Menú de Funciones de Componentes con la etiqueta de Auxiliares

Resalte MENU y presione SELECT. Resalte SYSTEM SETUP (configuración del sistema) y presione SELECT (véase Figura 27). Resalte LABEL AUX (etiqueta auxiliar) y presione SELECT. Resalte el AUX que desee etiquetar y presione SELECT. Resalte las etiquetas de GENERAL (general), LIGHT (iluminación), WATERFALL (caída de agua) o CUSTOM (normal) y presione SELECT. Elija un nombre dentro de estas categorías con los botones de UP (arriba) o DOWN (abajo). Presione SELECT cuando encuentre la etiqueta apropiada. Choose CUSSeleccione CUSTOM (personalizar) para escribir sus propias etiquetas.

**NOTA** Las etiquetas de los auxiliares AIR BLOWER (ventilador) y FILL LINE (línea de llenado) tienen una rutina automática de 30 minutos. Si los interruptores DIP 1, 2 ó 3 están encendidos, los auxiliares 1, 2 y 3 aparecen etiquetados como CLEANER, (limpiador), LOW SPEED (baja velocidad) y SPILLOVER, desbordamiento.

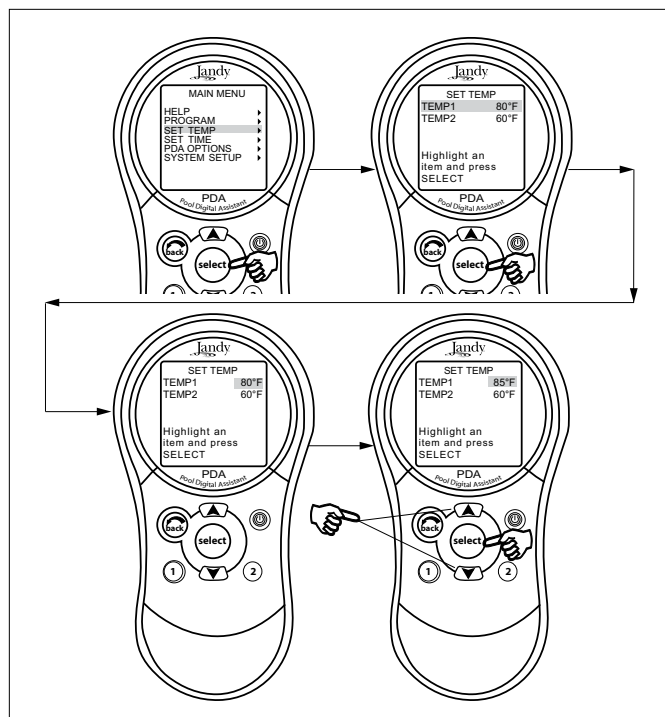

Figura 27. Menú de la etiqueta Aux (auxiliar)

### 4.1.5 Configure el menú de protección contra congelamiento

Resalte MENU y presione SELECT. Resalte SYSTEM SETUP (configuración del sistema) y presione SELECT (véase Figura 28). Resalte FREEZE PROTECT (protección contra congelamiento) y presione SELECT. Use el botón de UP (arriba) o DOWN (abajo) para cambiar la temperatura. Cuando la temperatura esté configurada, presione el botón SELECT (seleccionar) para ir a la siguiente pantalla y asignar la protección contra congelamiento a la parte del equipo seleccionada. Resalte un dispositivo y presione SELECT. "X" significa que el dispositivo ha sido asignado.

**NOTA** LA BOMBA DEL FILTRO SIEMPRE ESTÁ ASIGNADA A LA PROTECCIÓN CONTRA CONGELAMIENTO.

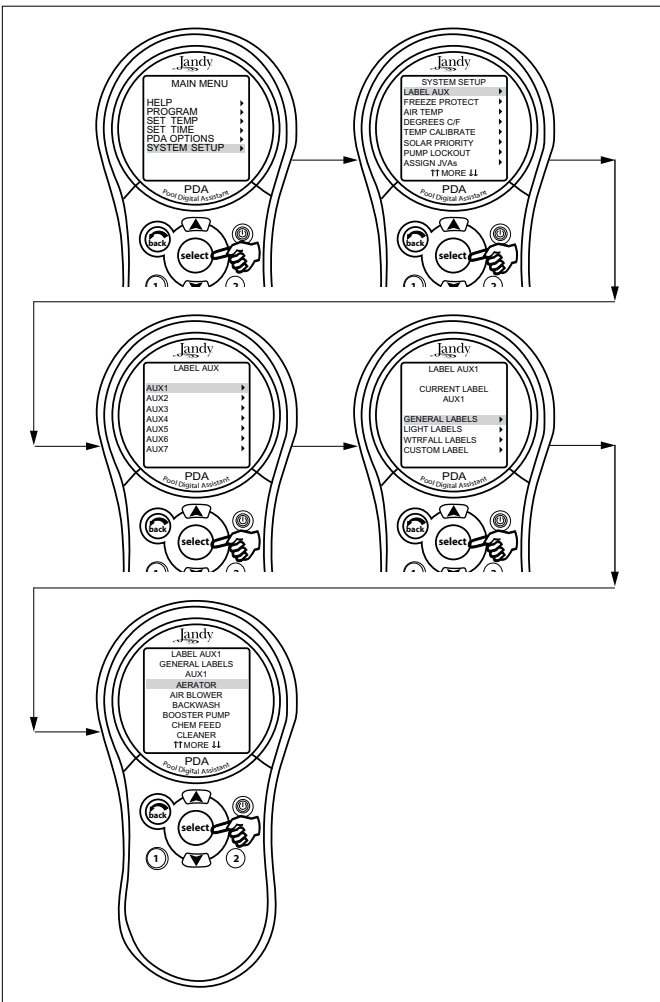
### 4.1.6 Menú de asignación de las válvulas activadoras de Jandy (JVAs)

Resalte MENU y presione SELECT. Resalte SYSTEM SETUP (configuración del sistema) y presione SELECT



Figura 28. Menú de protección contra congelamiento

(véase Figura 29). Resalte ASSIGN JVA (asignar válvula activadora) y presione SELECT. Resalte la JVA que desee asignar y presione SELECT.

**NOTA** Si existe un sensor solar instalado, la válvula activadora solar de Jandy (Solar JVA), será asignada automáticamente y aparecerá marcada como USED (en uso).

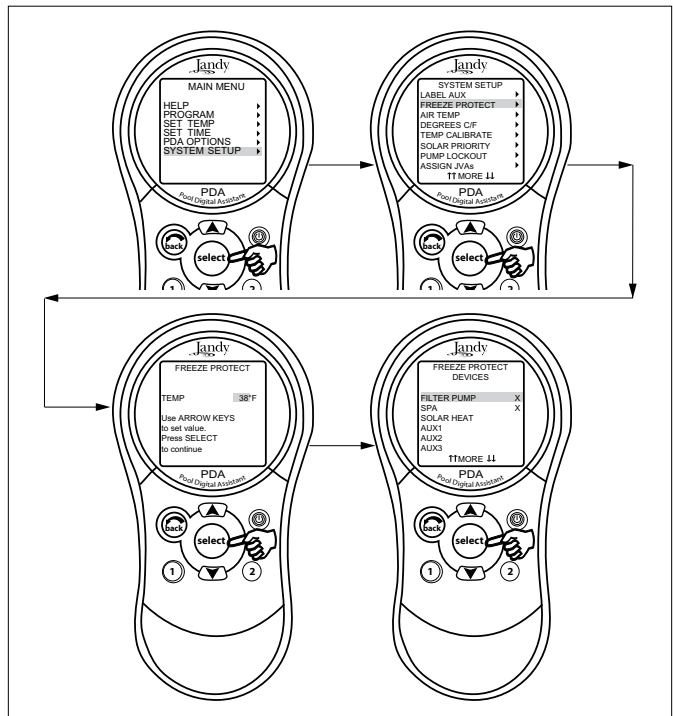

Figura 29. Menú para asignar el JVA

### 4.2 Menú de reinicio del sistema (borrar la memoria)

Para borrar todas las etiquetas, programaciones, asignaciones y configuraciones de temperatura, resalte MENU y presione SELECT. Resalte SYSTEM SETUP (configuración del sistema) y presione SELECT (véase Figura 30). Resalte CLEAR MEMORY (borrar memoria) y presione SELECT. Resalte CONTINUE (continuar) y presione SELECT. Use el botón UP o DOWN para resaltar YES (sí) o NO (no) y presione SELECT. En aproximadamente 15 segundos aparecerá la pantalla de FINISHED (terminado). Resalte CONTINUE (continuar) y presione SELECT para volver a SYSTEM SETUP (configuración del sistema). TEM SETUP.

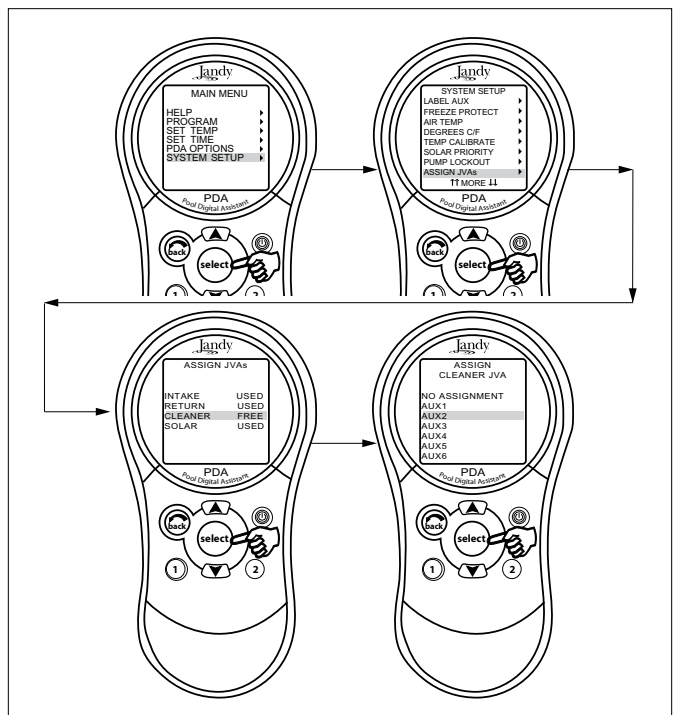

Figura 30. Menú para borrar la memoria

### 4.3 Valores predeterminados y modos generales del sistema

<p><b>Temperatura predeterminada (Combinación de Piscina/ Spa)</b>                  Temperatura predeterminada de la piscina = 80° F                  Temperatura predeterminada del spa = 120° F</p> <p><b>Temperatura predeterminada (piscina/spa por separado)</b>                  TEMP1 predeterminada = 80° F                  TEMP 2 predeterminada = 60° F</p> <p><b>Configuraciones predeterminadas de los interruptores del lado del spa</b>                  Botón 1 = Spa (Bomba del filtro para piscina/spa por separado)                  Botón 2 = Caldera del Spa (Temp 1 para los modelos piscina/spa por separado)                  Botón 3 = AUX1                  Botón 4 = AUX2</p> <p><b>Configuraciones predeterminadas de la protección contra el congelamiento</b>                  Bomba del filtro Protección contra congelamiento ON (encendida)                  Todo el equipo restante: Protección contra congelamiento OFF                  Activación de la temperatura predeterminada: 38° F</p>
--

**NOTA** Si selecciona el spa para que esté protegido contra congelamiento, la circulación del agua cambiará entre la piscina y el spa cada 30 minutos durante condiciones de congelamiento una vez que el modo de congelamiento esté activado.

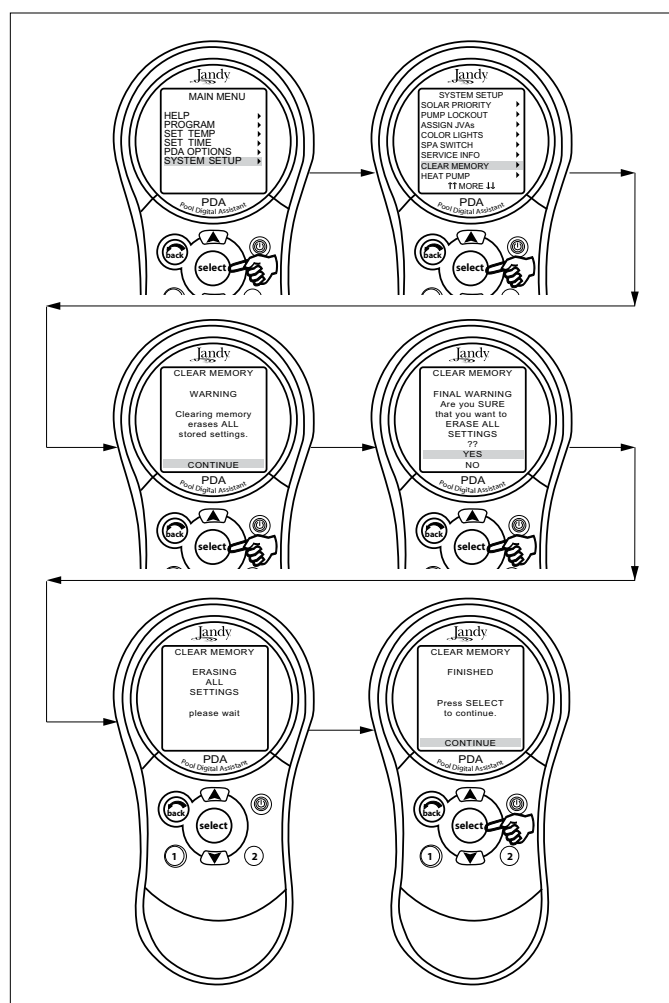
#### 4.3.1 Interruptor de servicio del centro de carga

##### Modo AUTO (automático)

1. El control remoto del PDA tiene el control total de todas las funciones.
2. Todas las configuraciones programadas funcionarán.
3. Todos los retardos de seguridad y bloqueos de protección del equipo están operativos. terlocks are operational.

##### Mode SERVICIO

1. El centro de carga controla todas las funciones.
2. El modo de servicio se debe prender o apagar (on/off) en el centro de carga.
3. Las configuraciones no programadas funcionarán.

### ⚠ CUIDADO

En el modo de servicio, los bloqueos de protección de seguridad del equipo están suspendidos.

##### Modo TIMEOUT (Tiempo muerto)

1. El centro de carga controla las funciones por tres (3) horas.
2. Después de transcurridas las tres (3) horas, el sistema volverá al modo AUTO.

3. Las horas programadas de encendido y apagado (on/off) estarán anuladas por tres(3) horas.
4. Al haber transcurrido las tres (3) horas de tiempo muerto, el sistema reanudará todas las programaciones que fueron suspendidas.

### **Batería de emergencia**

Una batería de 9 voltios está ubicada en el centro de carga. La batería mantiene al reloj en funcionamiento durante los cortes de servicio eléctrico de manera que la fecha y la hora serán las correctas cuando se restablezca el servicio. La programación no se perderá ni siquiera cuando la batería esté gastada. ***No instale la batería en el centro de carga hasta tanto el sistema no esté listo para funcionar.*** La batería se consumirá si se deja la potencia apagada (off). Revise DIAGNOSTICS (diagnósticos) en la sección SYSTEM SETUP (configuración del sistema) del menú Los DIAGNOSTICS (diagnósticos) indicarán cuando la batería requiera ser cambiada.

#### **ATENCIÓN**

**Nota especial para la persona que realice la operación de inicio del equipo:** El PDA AquaLink RS tiene dos (2) opciones para poner en funcionamiento el equipo de la piscina el primer día de operación:

*Opción # 1* – Una vez que se haya completado toda la programación del equipo, el PDA AquaLink RS revisará automáticamente todos los programas y encenderá cualquier equipo que este programado para estar encendido.

*Opción # 2* – Para que la bomba del filtro o el limpiador funcionen continuamente el primer día, deje el botón de servicio del centro de carga en el modo de AUTO (automático). Use el control remoto del PDA para encender la bomba del filtro o el equipo que quiera poner en funcionamiento.

**NOTA** Si el equipo ya ha sido encendido por un programa de horario, apague el equipo (OFF) y vuélvalo a encender (ON).

El equipo que ya esté activado funcionará continuamente, sin tomar en cuenta la primera hora de apagado programada, y se volverá a apagar a la hora programada del día siguiente (únicamente si se ha programado).



4.4 Diagrama de flujo del menú del control remoto del PDA.

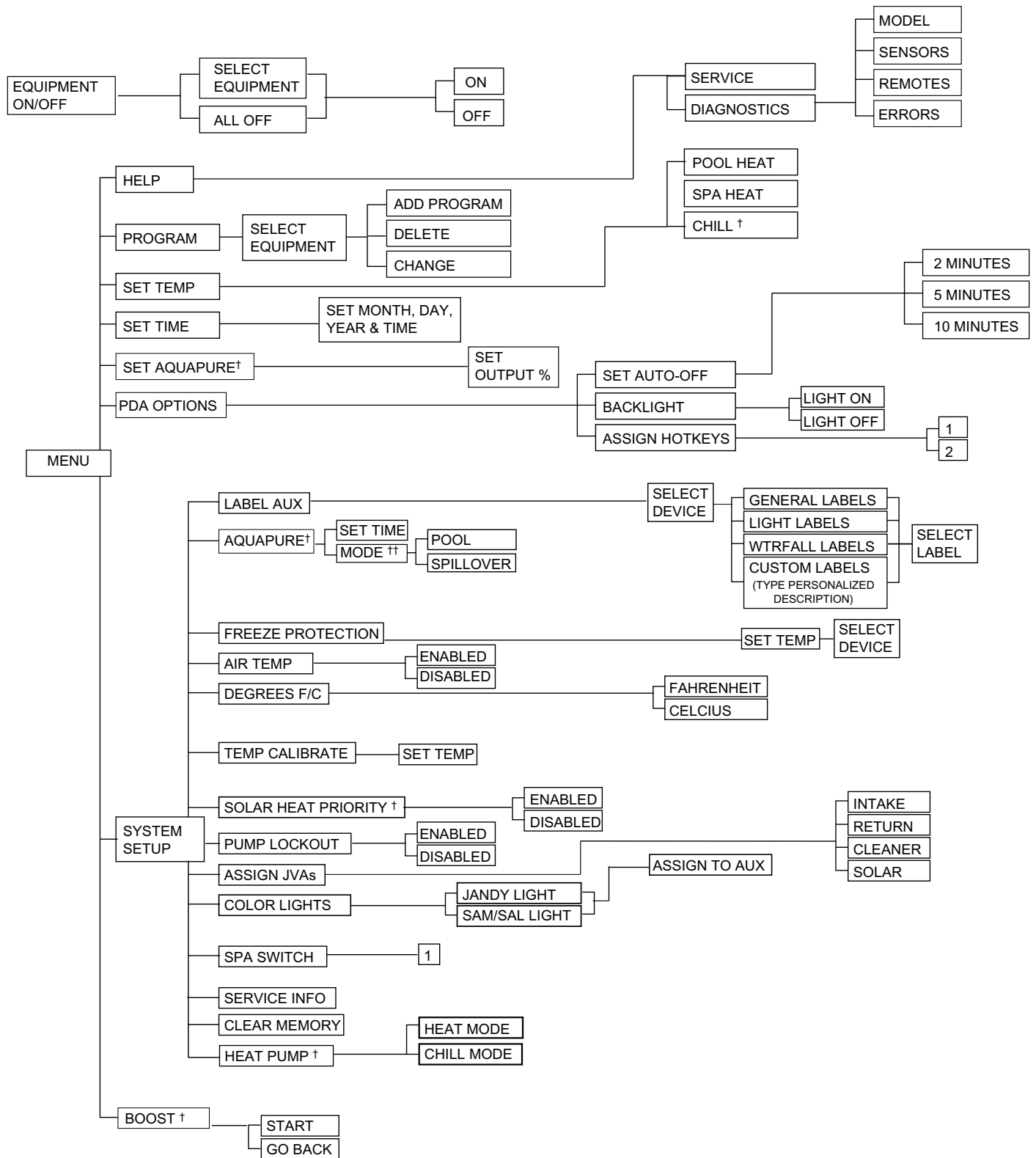

† Estos componentes se ven únicamente con equipo opcional.

†† Modo mostrado únicamente cuando el interruptor DIP #3 está en la posición de ON

## Sección 5. Solución de Problemas

### 5.1 Guía rápida de solución de problemas con el PDA

El PDA de Aqualink dejará de comunicarse cada vez que interferencias (como un dispositivo a 900 MHz) evite la transmisión válida de la señal. Cuando se pierda la comunicación, el control remoto del PDA bloqueará la pantalla de inicio hasta que se restablezca el enlace de nuevo, por lo general en pocos segundos. Si la comunicación no se reestablece en pocos segundos o esto ocurre con frecuencia, utilice la información sobre la solución de problemas en la siguiente tabla para sugerencias.

Síntoma	Problema	Solución
Los interruptores suspendidos del centro de carga funcionan en modo de en servicio (in Service) o en tiempo muerto (Out Mode), pero el control remoto del PDA está completamente muerto (no enciende ninguna luz de respuesta en la pantalla).	Baterías del control remoto del PDA descargadas.	Reemplace las baterías.
La luz de respuesta del PDA está encendida y la pantalla de inicio aparece en pantalla. Los interruptores suspendidos en el centro de carga funcionan como deben.	El PDA no se está comunicando con el centro de carga PCB.	Revise los dos cables (negro y amarillo) del cable de cuatro conductores del centro de distribución que van hacia la caja de conexión (J-Box) del transceptor. Revise también la instalación del PPD en el centro de carga PCB. Si el PPD no está colocado correctamente el sistema no se comunicará.
La luz de respuesta del control remoto del PDA está encendida y se muestra la pantalla, pero los interruptores suspendidos no funcionan en el centro de carga. es at the power center do not operate at all.	<ol style="list-style-type: none"> <li>1. El PPD está dañado o no se instaló correctamente.</li> <li>2. PPD equivocado.</li> <li>3. El centro de carga PCB está dañado.</li> </ol>	<ol style="list-style-type: none"> <li>1. Verifique la alineación del PPD.</li> <li>2. Asegúrese del que PPD sea para el PDA.</li> <li>3. Si el PPD se ha instalado correctamente, reemplace el centro de carga PCB.</li> </ol>
Algunos de los botones no funcionan desde el control remoto del PDA ni tampoco desde los interruptores suspendidos desde el centro de carga.	El chip del PPD que se instaló en el centro de carga PCB no es el correcto.	Asegúrese de que el número de verificación del PPD es la verificación requerida para la aplicación.
El sistema está bloqueado.	El microprocesador está bloqueado.	Apague la corriente eléctrica del sistema. Desconecte la batería del centro de carga y encienda la corriente eléctrica. Reconecte la batería y resetee la hora y la fecha.
Los programas no funcionan a las horas correctas.	El AquaLink RS no muestra la hora y fecha correctas.	Fije la hora correcta y la fecha en el control remoto del PDA. En Diagnostics (diagnósticos), verifique el nivel de la batería. Si la pantalla muestra LOW BATTERY (batería baja), reemplace la batería del centro de carga para garantizar que la hora y fecha correcta se mantienen.

Síntoma	Problema	Solución
Uno de los botones del control remoto de cuatro funciones no funciona.	<p>Primero revise la programación. Si el remoto de cuatro funciones ha sido correctamente programado, el botón puede tener un corto circuito.</p> <p><b>NOTA</b> Si el interruptor DIP # 1 CLEANER (limpiador) está encendido, el botón # 3 del control remoto de cuatro funciones no funcionará cuando esté en modo spa a menos que este botón esté programado para un circuito que no sea el Aux 1.</p>	Reemplace el control remoto de cuatro funciones. Utilice MENU, REVIEW, spa SWITCH para verificar la programación.
La bomba del impulsor del limpiador de piscina se enciende sin que la bomba del filtro esté encendida y puede funcionar cuando el spa está encendido.	<p>El sistema no está reconociendo que el interruptor # 1 está encendido.</p> <p><b>NOTA</b> Antes de poner cualquiera de los interruptores DIP en la posición ON, primero apague todo el equipo. No programe ninguno de los auxiliares hasta que todos los interruptores DIP estén fijados.</p>	Ponga todos los botones del equipo en la posición OFF, luego quite la electricidad al sistema y por último encienda y apague el interruptor DIP # 1. Vuelva a conectar la electricidad y pruebe el sistema.
El sistema se enciende a horas que no han sido programadas.	Programas fantasmas.	En el PDA presione MENU, y desplácese hasta REVIEW (revisar). Tome nota de todos los programas (las configuraciones del control remoto de cuatro funciones, etiquetas y las configuraciones de temperaturas), luego apague todos los interruptores DIP y vaya al PDA. CLEAR MEMORY (borrar memoria), re programe y pruebe el sistema de nuevo. ORY, reprogram and try system again.
La llama de la caldera no enciende. El LED de la caldera no enciende en "Service Mode" (modo de servicio).	El sensor de la temperatura del agua no se ha instalado o tiene defectos.	Revise el sensor de temperatura del agua.
La pantalla del LCD se queda encendida en la pantalla de inicio.	No hay comunicación entre el control remoto de PDA y la caja de conexión (J-Box) del centro de carga.	Cambie la frecuencia del canal. Véase Sección 3.7.3.

## Sección 6. Diagrama del cableado del centro de carga

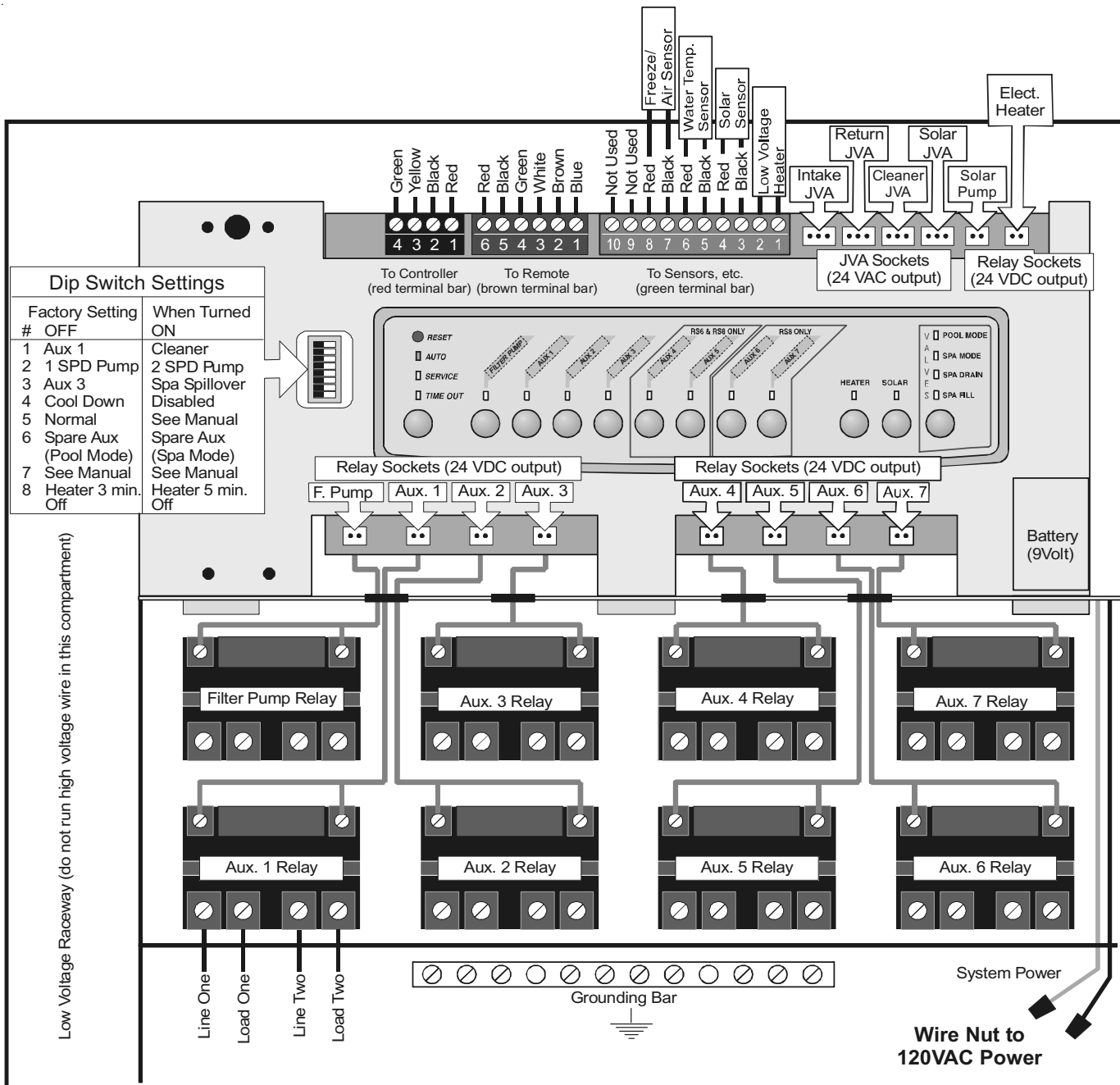

## Sección 7. Configuración de los interruptores DIP del panel del centro de carga PCB

**IMPORTANTE** No programe las horas de encendido y apagado del equipo (ON/OFF) hasta que todos los interruptores DIP estén instalados.

### 7.1 Funciones de los interruptores DIP

#### **DIP # 1 ON-AUX 1 controla el limpiador de piscina.**

Si ha instalado una bomba con impulsor para el limpiador de piscina, la bobina del relé del impulsor de la bomba debe ir enchufado al enchufe del relé del AUX1. Si está instalado un limpiador con bomba sin impulsor, enchufe el activador de la válvula (JVA) al enchufe del limpiador. Ponga el interruptor DIP # 1 en la posición ON.

- La bomba principal del filtro cambia a la posición de ON siempre que el limpiador cambia a ON.
- El limpiador no cambiará a la posición de ON hasta que la bomba del filtro haya estado encendida por tres (3) minutos para garantizar el cebado del sistema.
- El limpiador cambia a OFF cuando la circulación del agua está hacia el spa.
- El limpiador cambia a OFF cuando se activa la característica de desbordamiento.
- El limpiador cambia a OFF por tres (3) minutos cuando se activa solar (para garantizar que el aire sea purgado desde el sistema)
- La pantalla del control remoto del Asistente Digital de Piscinas muestra “CLEANER” (limpiador) en vez de “AUX 1”.

#### **DIP # 2 ON-AUX 2 Controla la velocidad baja de la bomba del filtro**

Coloque este interruptor en la posición ON si desea controlar ambas velocidades de una bomba del filtro de dos velocidades. Con este interruptor en la posición de ON, la bomba del filtro del PDA controlará la velocidad alta y la tecla 2 controlará la velocidad baja (predeterminada).

**IMPORTANTE** Deberá instalar además el relé de dos velocidades de Jandy.

#### **DIP #3 ON- AUX 3 Controla el desbordamiento del spa (funciona con la combinación de piscina/spa)**

Coloque este interruptor en la posición de ON, y cuando se presione el botón del AUX 3 del PDA AquaLink RS (o interruptor del lado del spa), el activador de la válvula de retorno girará hacia el sentido de circulación

de agua hacia el spa. Debido a que el activador de la válvula de entrada no gira, el spa se llenará de agua y esta agua rebosará hacia la piscina.

**NOTA** Deje el enchufe del relé del AUX 3 vacío.

#### **DIP # 4 ON- Enfriamiento de la caldera. Desactivado.**

Coloque este interruptor en la posición de ON para desactivar la característica de enfriamiento de la caldera en el AquaLink RS.

#### **⚠ CUIDADO**

Cambie este interruptor DIP a la posición ON únicamente si está utilizando una caldera eléctrica o una bomba de calor que no retiene calor residual. Si se cambia este interruptor a la posición ON para servicio, asegúrese de volverlo a colocar en la posición OFF.

#### **DIP #5 ON- Únicamente para uso de la fábrica.**

Este interruptor es para la calibración que realizan los técnicos certificados de Jandy (mostrará la temperatura solar). Por favor, deje este interruptor en la posición de OFF.

#### **DIP #6 ON – Sistemas de combinación de piscina/spa solamente**

Cambie el repuesto AUX para activarlo cuando la bomba del filtro esté en ON y el sistema en modo Spa. El enchufe de repuesto AUX está en la parte trasera del panel del centro de carga PCB.

#### **DIP #7 ON- No está en uso.**

#### **Dip #8 ON- Bomba de calor en vez de calentador a gas.**

Coloque este interruptor en ON si ha instalado una bomba de calor en vez de una caldera a gas. Después que el termostato alcanza el valor establecido, la caldera permanecerá apagado por 5 minutos.

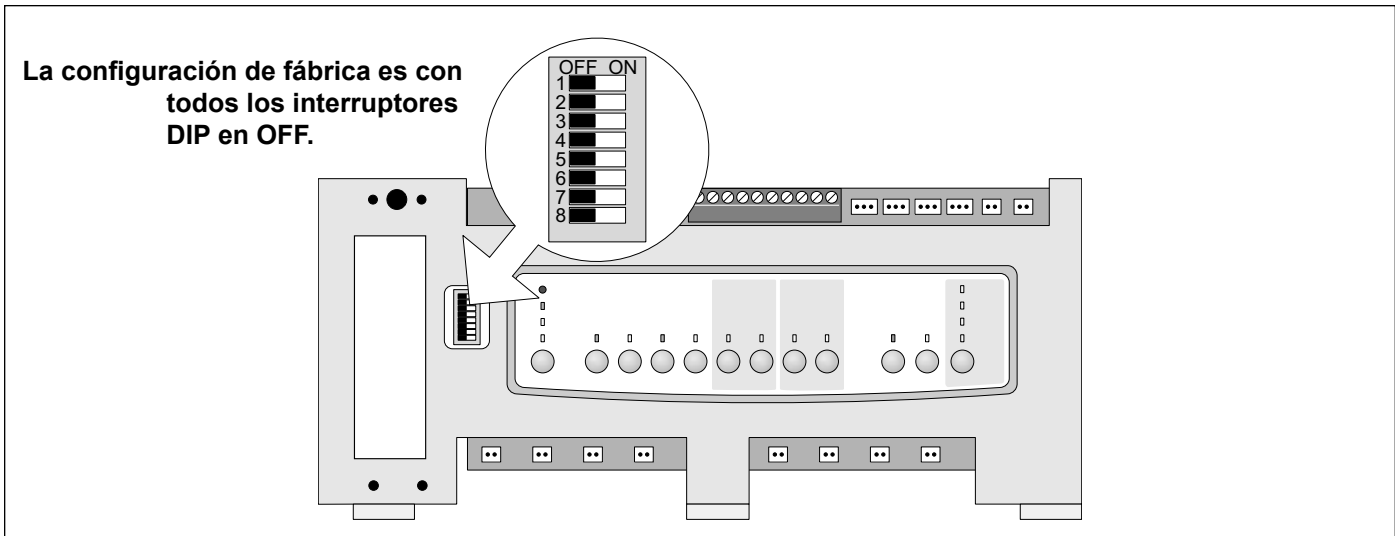

## 7.2 Configuraciones de los interruptores DIP para la combinación piscina y spa

Interruptor DIP #	OFF Apagado	ON Encendido
1	AUX 1 = cualquier equipo	AUX 1 = Limpiador de piscina
2	AUX 2 = cualquier equipo	AUX 2 = Velocidad baja para una motobomba de dos velocidades. El circuito de la bomba del filtro se convierte en velocidad alta.
3	AUX 3 = cualquier equipo	AUX 3 = efecto del desbordamiento del spa- Controles del combo únicamente
4	El enfriamiento de la caldera funciona.	El enfriamiento de la caldera está desactivado.
5	Funcionamiento Normal	Ajuste de fábrica- cuando este interruptor está en ON, los retrasos de temperatura se eliminan y se muestra la temperatura solar <b>No deje este interruptor en la posición de ON</b>
6	El Aux de repuesto se activa con la bomba del filtro cuando el spa está en OFF.	El Aux de repuesto se activa con el filtro de la bomba con el spa en ON.
7	Repuesto	Sin modificación en los controles para la combinación piscina/spa, o piscina o spa por separado.
8	Después que el termostato alcanza el valor establecido, la caldera permanecerá apagado por 3 minutos	Después que el termostato alcanza el valor establecido, la caldera permanecerá apagado por 5 minutos

### 7.3 Configuraciones de los interruptores DIP para piscina o spa solamente

Interruptor DIP #	OFF Apagado	ON Encendido
1	AUX 1 = cualquier equipo	AUX 1 = Limpiador de piscina
2	AUX 2 = cualquier equipo	AUX 2 = Velocidad baja para una motobomba de dos velocidades. El circuito de la bomba del filtro se convierte en velocidad alta.
3	AUX 3 = cualquier equipo	Sin modificación
4	El enfriamiento de la caldera funciona.	El enfriamiento de la caldera está desactivado.
5	Funcionamiento Normal	Ajuste de fábrica- cuando este interruptor está en ON, los retrasos de temperatura se eliminan y se muestra la temperatura solar <b>No deje este interruptor en la posición de ON.</b>
6	Repuesto	Sin modificación
7	Repuesto	Sin modificación
8	Después que el termostato alcanza el valor establecido, la caldera permanecerá apagado por 3 minutos.	Después que el termostato alcanza el valor establecido, la caldera permanecerá apagado por 5 minutos.

## Sección 8. Característica del agua y etiquetas Aux de las luces

Etiquetas generales	Etiquetas de iluminación	Etiquetas de caídas de agua
Aerator	#1	Waterfall
Air Blower	#2	Waterfall 1
Backwash	#3	Waterfall 2
Booster Pump	Back	Waterfall 3
Chem Feed	Basement	Sheer Dscnt
Limpiador	Beach	Rockfall
Color Wheel	Bedroom	Laminar Jet
Drain Line	Bug	
Fan	Cabana	
Fiber Optic	Color Wheel	
Fill Line	Deck	
Filter Pump	Dock	
Floor System	Drive	
Fogger	East	
Fountain	Entry	
Heat Pump	Equipment	
Heater	Fan	
Hi-E2	Fence	
High Speed	Flood	
Home A/C	Founth	
Home Heat	Front	
Jet Pump	Garage	
Lite	Garden	
Lamp	Gazebo	
Low Speed	Hall	
Mist	House	
Music	Kitchen	
Not Used (see note)	Laminar Plsr	
Ozonator	Left	
Pond	North	
Ray-Vac	Path	
Slide	Patio	
Solar Pump	Perimeter	
Spa	Pond	
Spillway	Pool	
Sprinkler 1	Porch	
Sprinkler 2	Right	
Sprinkler 3	Room	
Stereo	Sauna	
Stream	Security	
Swim Jet	Shower	
Timed Aux	Shrub	
Valve(s)	South	
Wtr Feature	Spa	
Whirlpool	Statue	
	Steps	
	Table	
	Tier	
	Tree	
	Walk	
	Water Ftr	
	Wtrfll	
	West	
	Yard	

**NOTA** Por favor tenga en cuenta que si la etiqueta NOT USED (no en uso) del menú GENERAL LABEL (etiqueta general) se está usando en un relé AUX, el relé no se activará.



*NOTAS*

*NOTAS*



# GARANTÍA LIMITADA

Gracias por su compra de productos para piscina y spa de Jandy®. Jandy Pool Products, Inc. garantiza que todas las partes se entregan sin defectos de fabricación de materia prima o mano de obra por un período de un año contado a partir de la fecha de la compra al detal, excepto en los siguientes casos.

- Las unidades de Aqualink® RS que hayan sido instaladas, utilizando kits contra sobretensión eléctrica estarán cubiertas por una garantía de dos años.
- Las válvulas NeverLube® tienen garantía durante la vida útil de la piscina y/o spa en que hayan sido originalmente instaladas.
- Las Células Electrolíticas del Generador Electrónico de Cloro AquaPure™ tienen una garantía limitada de 5 años prorrateados.

Esta garantía está limitada exclusivamente al primer comprador al detal, es intransferible y no es aplicable a productos que hayan sido removidos de su sitio original de instalación. La responsabilidad de Jandy Pool Products, Inc. no excederá la reparación o reemplazo de las partes defectuosas y no incluirá ningún tipo de gastos por concepto de mano de obra para remover o reinstalar la parte defectuosa, ni los gastos de transporte de los mismos hasta o desde la fábrica y tampoco los materiales necesarios para efectuar la reparación. Esta garantía no cubre fallas o desperfectos que se produzcan por los siguientes motivos:

1. Incumplimiento con la instalación, operación o mantenimiento adecuados del(os) producto(s) de conformidad con los Manuales de Instalación, Operación y Mantenimiento suministrados con el(los) producto(s)
2. La mano de obra de cualquier técnico instalador del producto.
3. La falta de mantenimiento del balance químico adecuado en la piscina y/spa [nivel de pH entre 7.2 y 7.8. Alcalinidad Total (AT) entre 80 y 120 ppm, Sólidos Disueltos Totales (SDT) inferior a 2000 sin incluir sal ppm]
4. Abuso, alteración, accidente, incendio, inundación, rayos, roedores, insectos, negligencia o actos de fuerza mayor.
5. Incrustaciones de sarro, congelamiento u otras condiciones que produzcan una circulación inadecuada del agua.
6. La operación de los productos con tasas de flujo de agua fuera de las especificaciones mínimas y máximas recomendadas.
7. El uso de partes o accesorios conjuntamente con el(los) productos que no hayan sido autorizados por el fabricante de la unidad.
8. Contaminación química por combustión de aire o el uso inadecuado de químicos desinfectantes, tal como la aplicación de químicos desinfectantes en dirección de flujo contraria a la de la manguera del calentador o limpiador o a través de las espumaderas.
9. Sobrecalentamiento; tiradas incorrectas de los cables; suministro eléctrico inadecuado; daños colaterales producidos por falla en los aros tóricos, rejillas o elementos del cartucho o daños ocasionados por usar la bomba con una cantidad insuficiente de agua.

## LIMITACIÓN DE LA RESPONSABILIDAD:

Esta es la única garantía que otorga Jandy Pool Products Inc. Jandy Pool Products Inc., no ha autorizado a nadie para que ejecute ningún otro tipo de garantía en su nombre. ESTA GARANTÍA SUSTITUYE CUALESQUIERA OTRAS GARANTÍAS, EXRESAS O IMPLÍCITAS, INCLUYENDO EN FORMA ENUNCIATIVA PERO NO LIMITATIVA, CUALQUIER GARANTÍA IMPLÍCITA E IDÓNEA PARA UN FIN Y COMERCIALIZACIÓN DETERMINADOS. JANDY POOL PRODUCT, INC. EXPRESAMENTE ENUNCIA Y SE EXIME DE TODA RESPONSABILIDAD POR DAÑOS IMPREVISTOS, ACCIDENTALES, INDIRECTOS O PUNIBLES, QUE SE DERIVEN DE LA VIOLACIÓN DE CUALQUIER GARANTÍA EXPRESA O IMPÍCITA. Por medio de esta garantía usted adquiere derechos específicos legales. Además usted puede poseer otros derechos que varían según el estado o provincia.

## RECLAMOS POR GARANTÍA:

A fin de darle la debida y pronta consideración a su garantía, póngase en contacto con su representante de ventas y suminístrele la siguiente información: evidencia de compra, número de modelo, número de serial y fecha de instalación. El técnico instalador se contactará con la fábrica para recibir instrucciones con respecto al reclamo y para determinar la ubicación del centro de servicio designado más cercano a su residencia. Si el representante de ventas no está disponible, puede ubicar un centro de servicio técnico cerca de su zona de residencia en nuestro sitio Web [www.jandy.com](http://www.jandy.com) o comunicarse con nuestro departamento de asistencia técnica por el número de teléfono (707) 776-8200 extensión 260. Toda devolución de partes deberá acompañada de un número de Autorización de Devolución de Producto para poder ser evaluada bajo los términos de la presente garantía.



En la lista ETL  
EN CONFORMIDAD CON  
UL STD 1563  
CERTIFICADO PARA  
CAN/CSA C22.2 NO. 218.1

CONTROL REMOTO DEL  
ADPS8F826X  
ID de la FCC para el transceptor del  
ADPS8F8252